

# Smartmi N65 Scooter El Kılavuzu

TR

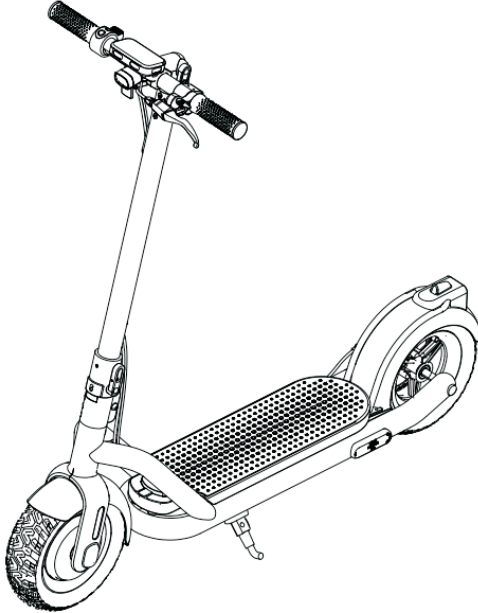

Resimler sadece referans içindir. Ürünü kullanmadan önce lütfen ürün kılavuzunu okuyun.  
----Garanti kartı pakete dahildir.----

# İçerik

---

1. Ürün ve Aksesuar	2
2. Fonksiyonlara Giriş	3
3. Güvenlik Talimatları	4
4. Ürün Hakkında	8
5. Doğru Sürüş Metodu	9
6. Gidon Kontrolü	10
7. Scooter'ın Açık Kasa Montajı	11
8. Ayırma adımları	12
9. Katlama adımları	13
10. Şarj	14
11. Kullanım	14
12. Basit Sürüş	15
13. Kullanım Talimatları	16
14. Sürüş Talimatları	17
15. Batarya ve Şarj	18
16. Led Ekran	19
17. Bakım	22
18. Sorunlar ve Çözümler	23
19. Parametre Yapılandırması	24
20. Garanti ve Servis	25
21. Garanti Kartı	27

## Hoşgeldiniz

---

Bir elektrikli scooter'ın size getirdiđi keyfi yaşamak için Smartmi Elektrikli Scooter N65'i (bundan böyle "N65" olarak anılacaktır) seçtiđiniz için teşekkür ederiz. N65, dublör kullanımı için tasarlanmamış, bireysel sürüş için sadece bir kişinin kullanabileceđi elektrikli scooter'dır.

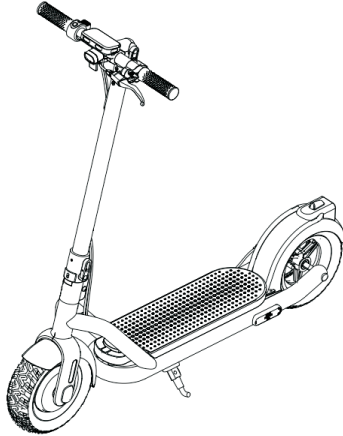

Üretici firma: Zhejiang Feishen Vehicle Industr Co. Ltd

---

# 1. Ürün ve Aksesuar

---

## Scooter gövdesi

---

## Parçalar

---

### Smartmi N65 kullanım kılavuzu



Kılavuz

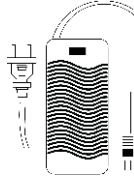

Güç adaptörü



M4, M5 Anahtar



Uyarı!

Lütfen ambalaj kutusundaki öğelerin eksiksiz ve iyi durumda olup olmadığını dikkatlice kontrol edin.

Sorun oluşmaması için lütfen ambalajı, plastik poşetleri ve ürün aksesuarlarını çocukların erişemeyeceği bir yere yerleştirin.

## 2. Fonksiyonlar

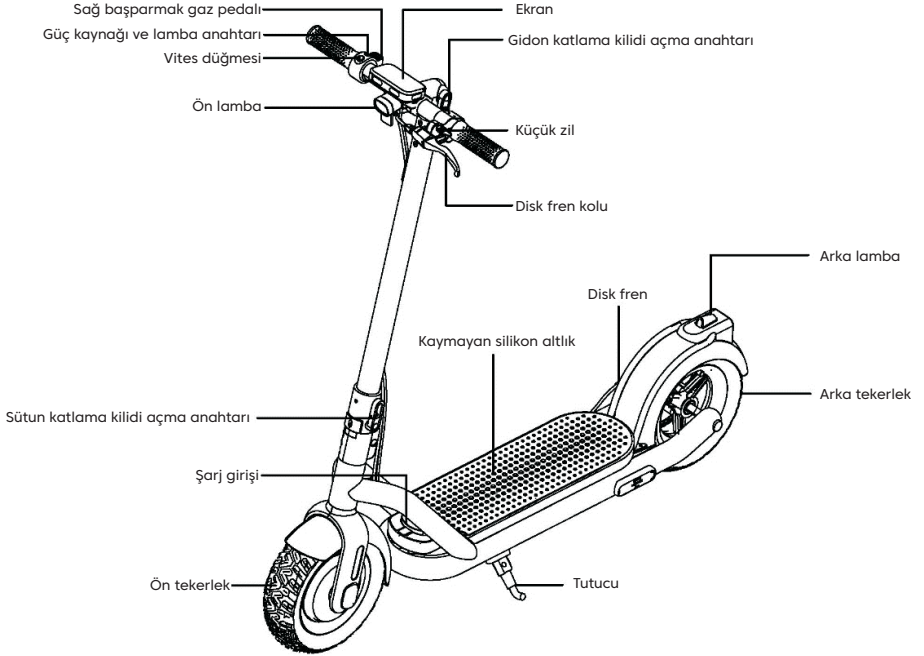

### 3. Güvenli Sürüş

Not: Lütfen kullanmadan önce aşağıdaki önemli güvenlik bilgilerini dikkatlice okuyun ve uygulayın.

1. Bu ürün sadece bir kişi tarafından kullanılabilir. Sürücünün 13 yaşından büyük ve 65 yaşından küçük olması önerilir. Bu ürünü sürmek için uygun olmayan diğer kişiler şunlardır; (1) Alkol veya uyuşturucu etkisi altındaki kişiler. (2) Hastalık nedeniyle yorucu fiziksel aktivitelerde zorlanan kişiler. (3) Zayıf motor becerileri nedeniyle dengeyi sağlayamayan veya dengeyi koruyamayan kişiler. (4) Ağırlığı öngörülen sınırı aşan kişiler. (5) Hamile kadınlar. (6) Görme ve işitme bozukluğu olan kişiler.

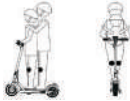

3. Bu ürünü güvenli olmayan veya yasa dışı alanlarda, yollarda kullanmayın.



2. Bu ürünü sürerken, lütfen emniyet kaskı ve diğer koruyucu ekipmanı takın. Yalınayak veya yüksek topuklu ayakkabılarla binmeyin.

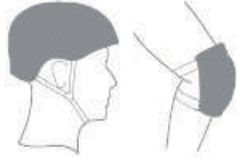

4. Bu ürünü halka açık yollarda ve otoyollarda kullanmak yasaktır.



5. Sürüş sırasında, tek ayak üzerinde veya elimizle sürme gibi tehlikeli eylemler gerçekleştirmeyin. Hem bacakların hem de ellerin scooter üzerinde olduğundan emin olun.



6. Scooter'ı devirebilecek ve sürücünün veya ürünün yaralanmasına neden olabilecek 3 cm'den daha yüksek basamaklardan veya engellerden geçmeye çalışmayın. Mümkün olduğunca 3 cm'nin altındaki basamaklardan veya engellerden de kaçınılmalıdır

Eğimli yollara park etmeyin.



7. Sürüş güvenliğinizi için lütfen hızı 20 km / s'nin altında tutun. Geceleri binmekten kaçınmaya çalışın. Bunu yapmak zorundaysanız, lütfen lambaları açın ve hızı 15 km / s'nin altında tutun.



8. -10 derecenin altında scooter'ı kullanmayın.



9. Engibeli yol veya diđer kt yol kořulları durumunda, ltfen zamanında yavaşlayın, yavaşça ve dikkatli srn veya inin ve itin. Scooter zel bir srř rndr, ltfen ukurlar olmadan dz bir yolda srmeyi deneyin.



11. Scooter'ın aksne zarar vermek iin rn 4 cm'den daha derin suya sokmayın.



10. Yzey kaygan ise binmeyin.

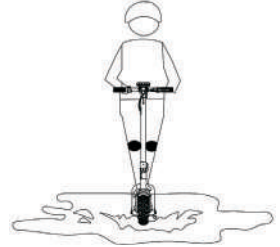

12. Scooter'ı hibir kořulda karda veya yađmurda, amurlu buzlu veya ıslak yollarda srmeyin ve scooter'ı engellerin zerinden (kum, gevřek akıl veya ykselti) srmeyin, bunu yapmak denge veya kavrama kaybına neden olabilir. Yađmurda srerken, ltfen mesafenizi koruyun ve ani frenlemeden kaının.



Güvenlik ipuçları: Sürüş sırasında gidonuna ve gövdesine herhangi bir nesne asmayın veya koymayın.

13. Bu ürünü, bu üründe belirtilen maksimum yük (120 kg'dır.) ötesinde kullanmayın.



15. Kullanıcılar, yerel yasa ve yönetmeliklere sıkı sıkıya bağlı olarak güvenli ve yasalara uygun olarak sürmelidir.

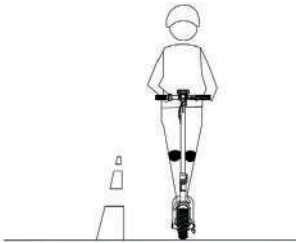

14. Lütfen ürünü sıcaklığın 40 ° C'nin üzerinde veya -10 ° C'nin altında olduğu bir ortamda kullanmaktan veya yerleştirmekten kaçının. Olası kaza durumlarında yangından kaçınmak için lütfen bu ürünü yanıcı maddelerle birlikte yerleştirmeyin.



## 4. Ürün İllüstrasyonu

---

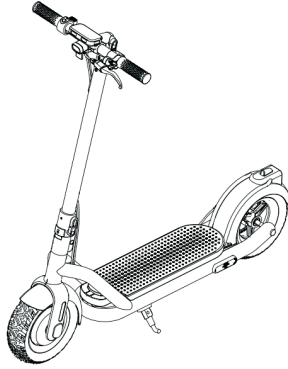

Açık Durumdayken

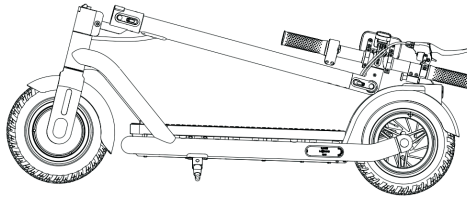

Kapalı Durumdayken

## 5. Doğru Sürüş Yöntemi

1. Her sürüşten önce Scooter'ı kontrol edin ve güvenlik kilidi devreye girdikten sonra sürün.
2. Rahat bir sürüş için topuklu spor ayakkabı tercih etmelisiniz.
3. Lütfen yola çıkmadan önce uygun bir alanda alıştırtma yapın.
4. Araçlardan ve kalabalık alanlardan uzak durun. Lütfen yerel kanunların uygun gördüğü yerlerde kullanın.
5. Sürüş sırasında güvenlik kaskı ve koruyucu ekipman takın.
6. 13 ile 65 yaş arası kullanıma uygundur.
7. Engeli zeminde kullanmamalısınız. Herhangi bir engel varsa, geçit boyunca yürüyün veya Acooter'ı katlayın.
8. Yağmurlu, karlı ve karanlık havalarda sürmekten kaçının.
9. Ürünün maksimum yük kapasitesi 120 kg'dır.
10. Sürücünün boyu 1.4 ve 2.2 m arasında olmalıdır.
11. Scooter üzerine herhangi bir nesne asmayın.
12. Ürün kişisel kullanıma uygundur 2. kişiye uygun değildir.
13. Kullanıcılar yerel yasa ve yönetmeliklere uymalıdır.
14. Sürüşe geçmeden önce ön ve arka lambaların kontrol edilmesi önerilir.
15. Ürün üzerinde parça değişimi yapmayın.
16. Orjinal üretici tarafından sağlanan profesyonelce üretilmiş parçalar dışında yedek parça kullanmayın.

Scooter'ı ürüsten önce kontrol edin.  
Kullanır emniyet kilidi birmenden önce devreye alınabilir.



Üreticiden olmayan herhangi bir yedek parça kullanmayın ve üretici tarafından onaylananlardan başka tamircilerin onayına izin vermayın. Bu kılavuzdaki talimatlara ve uyarılara uymamanın riskleri azaltabileceğini, ancak tüm riskleri ortadan kaldıramayacağını anlamalısınız. Scooter'ı kullanırken kontrolü kaybetme, çarpışma ve düşme riski altında olabileceğinizi lütfen unutmayın. Halka açık bir alana girdiğinizde lütfen yerel yasa ve yönetmeliklere uyun. Tıpkı tüm araçlar gibi, bir Scooter'ı ne kadar hızlı sürerseniz, durmakta bir o kadar zaman alır. Kaygan zeminde acil frenleme, tekerleğin kaymasına veya sürücünün düşmesine de neden olabilir. Bu nedenle, diğer insanlardan ve araçlardan makul derecede güvenli bir mesafe tutmak çok önemlidir. Bilinmeyen alanları sürerken, dikkatli olun ve düşük hızda sürün.

### Uyarı!

- (1) Bu ürün, yerel yasaların öngördüğü yollarda ve alanlarda sürülmelidir. Otoyollarda kullanmak yasaktır.
- (2) Engelli yollarda, sürmeyi bırakın ve güvenli bir şekilde geçmek için katlayın veya yavaşlayın.
- (3) Yayaaları geçerken, lütfen onları uyararak için zili çalın.

## 6. Gidonun Kontrolü

1. Gidonu bir elinizle değil iki elinizle tutun.
2. Doğru şekilde dönün, gidonu sıkıca tutun, sola ve sağa dönün.
3. Gidonu 360 derece döndürmeyin.
4. El freni ve zil gidonun sol tarafındadır.
5. Freni sol elinizle tutun.
6. Güç düğmesi ve hız kontrol tuşu gidonun sağ tarafındadır.
7. Sürüş sırasında sağ baş parmağınızla hız kontrol tuşuna basın.
8. Kalabalık yerlerde iken lütfen zili kullanın.
9. Sıfır başlangıç modunda hız 4 km / s'yi aştıktan sonra binmek için sağ başparmak gaz pedalına basın.
10. Scooter'ın önüne sepet eklemeyin.

### Uyarı!

1) Binerken, lütfen gövdeye ve gidona nesnelere asmayın; bu dengeyi etkileyecektir ve potansiyel güvenlik tehlikelerine neden olur.

2) Gidonun vida kısmının sıkı olup olmadığını ve çerçevenin, çatalın, frenin olup olmadığını düzenli olarak kontrol edince diğer parçalar normal olarak kullanılabilir. Scooter parçaları hasar görürse, lütfen kullanmayı bırakın, onarın veya parçaları derhal değiştirin.

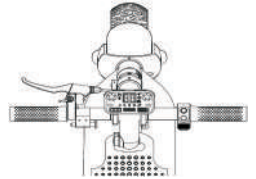

## 7. Scooter'ın Açık Kasa Montajı

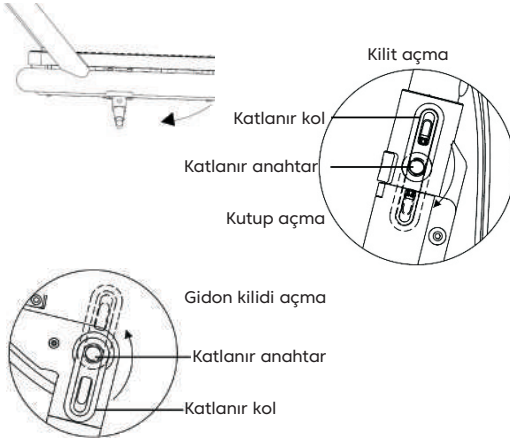

(8 Ana dağıtım adımı vardır)

- Mantar kafasının çekme pimini ok yönünde çekin.
- Dikey sütunu diktikten sonra, kilitlemek için katlama kolunu saat yönünün tersine 180° çevirin.
- Gidon katlama kolunu saat yönünün tersine 180° çevirin katlama kolu orijinal konumuna döndükten sonra kilitlenebilir.

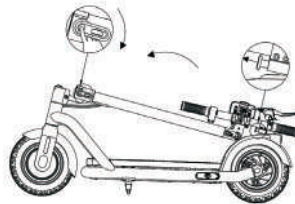

**Güvenlik ipucu:** Her sürüşten önce, vidanın sıkıldığından emin olmak için lütfen kontrol edin. Katlanır anahtar ve diğer bağlantı parçaları gevşek olmamalıdır.

## 8. Ayırma Adımları

1. Ayak destek braketini açın.

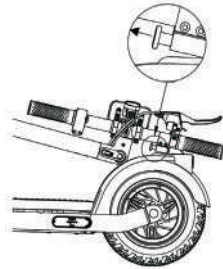
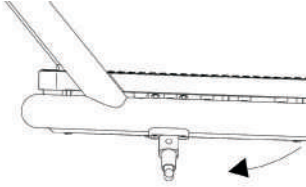

3. Dikey direği diktikten sonra, kilitlemek için katlama kolunu saat yönünün tersine 180° çevirin.



**Güvenlik ipucu :** N65 scooter'ın ön kısmını kaldırırken, elinizi eklemlerin arasına koymayın.

4. Gidonu saat yönünün tersine 90° çevirin. Katlama anahtar orijinaline döndüktten sonra kilitlenebilir pozisyon.



## 9. Katlama Adımları

**Not:** Güvenliğiniz için, katlanmadan önce gücü açın. Ürün katlanabildiği için, sürüş sırasında katlama tutamağına basmayın veya çevirmeyin.

1. Önce katlama düğmesine basın ve katlama kolunu saat yönünün tersine 180 çevirin. gidonu saat yönünde 90° çevirin. bundan sonra, katlama anahtarını geri getirin ve kilitleyin.

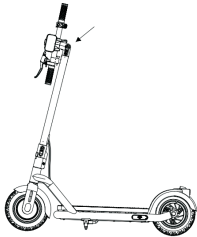

3. Mantar kafa pimini dışarı çekin ve çamurluğun üst kapağının pim deliğine kipsleyin.

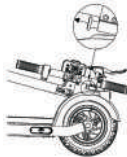

2. Katlama düğmesine basın ve katlama kolunu saat yönünün tersine 180° döndürün. Ardından sütunu indirin.

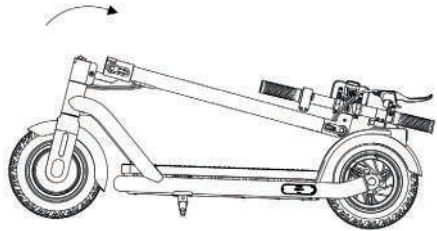

3. Mantar kafa pimini dışarı çekin ve çamurluğun üst kapağının pim deliğine kipsleyin.

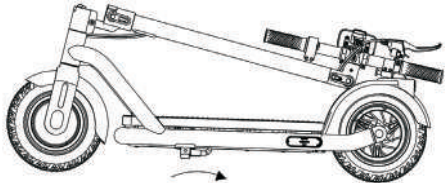

## 10. Şarj

Not: Lütfen Scooter'ı her zaman orijinal şarj aleti ile şarj edin.

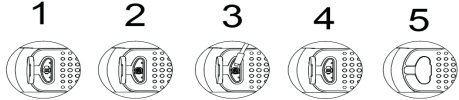
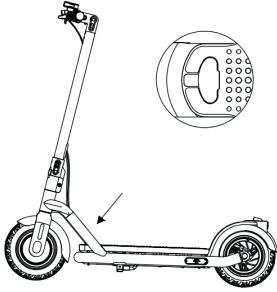

1. Şarj portunun su geçirmez kapağını açın.
2. Şarj portunun lastik tipasını açın.
3. Şarj etiketten sonra lastik tipayı kapatın.
4. Şarj etiketten sonra lastik tipayı kapatın.
5. Şarj portunun su geçirmez kapağını kapatın.

Şarj cihazı LED'i kırmızı renkte yandığında, şarj oluyor demektir. Şarj cihazı LED'i yeşile döndüğünde, pilin tamamen şarj olduğu anlamına gelir.

### ⚠ Uyarı!

- 1) Şarj ederken araya dokunmayın, elektrik çarpmasına dikkat edin.
- 2) Lütfen şarj etmeden önce güç anahtarının kapalı olup olmadığını kontrol edin.
- 3) Şarj ederken güç anahtarını açmayın.
- 4) Hasarı önlemek için şarj ederken ürünü kullanmayın.
- 5) 0-45° C'de şarj edilmesi önerilir.
- 6) Lütfen scooter gövdesini ısı kaynağından, açık ateşten, yanıcı ve patlayıcı gazdan uzak tutun.

## 11. Taşıma

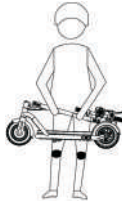
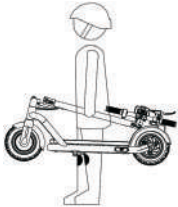

Katlandıktan sonra, scooter tek veya iki elle taşınabilir.

## 12. Basit Operasyon

---

A: Hız kontrol

B: Güç düğmesi

C: Vites deęiřtirme butonu

D: Ekran, gösterge

E: Zil

F: Fren kontrolü

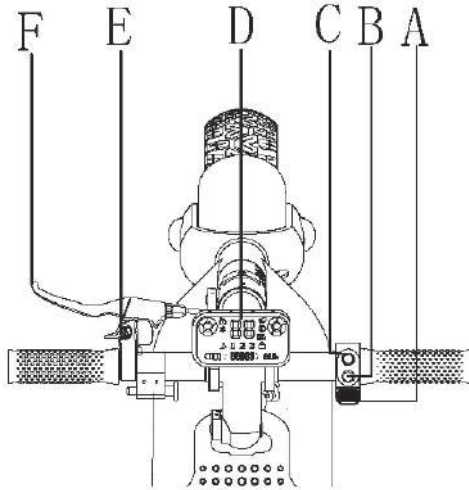

## 13. Kullanım Talimatları

---

### **Güç Anahtarı**

Scooter'ı açmak için güç düğmesini 3 saniye basılı tutun. Güç açıldıktan sonra, kapatmak için güç düğmesine 2 saniye basın.

### **Vites Ayarı**

Vites değiştirmek için vites değiştirme butonuna bir kez basın.

### **Hız Kontrolü**

Hız aralığını kontrol etmek için sağ başparmak hızlandırıcısına basın. (1-15.5mph(25 km/s)

### **Fren Kontrolü**

Fren yapmak için soldaki fren kumandasını basılı tutun. Hızlı fren yaparken, çekiş kaybı nedeniyle düşmesi kolaydır ve ciddi yaralanma riski altındasınız demektir. Lütfen orta hızda sürün ve olası tehlikelere dikkat edin.

### **Led Ön Lamba Düğmesi**

Güç açık durumdayken, ön lambayı açıp kapatmak için güç tuşuna basın.

### **Acil Frenleme**

Acil durumlarda, arka tekerlek sürtünme frenini harekete geçirebilen freni kontrol etmek için sol freni sıkıca tutun. Ancak aynı zamanda ön tekerlek elektromanyetik freni sürme riskini ve zarar gelmesini önlemek için tekerlekler, arka acil durum freni, hız kontrol aralığında normal sürüş sırasında kullanılmamalıdır.

### **Lastik Basıncı**

Sürüşten önce, lastik basıncının 210 kpa'dan düşük olmadığından ve maksimum basıncın 230 kpa'dan yüksek olmadığından emin olun. Lastik basıncı çok yüksekse, lastiğin patlama riski vardır. Lastik basıncı çok düşükse, kilometre azalacak ve lastik hasar görecektir. Scooter uzun süre kullanılmazsa, lastik basıncı da standarttan daha düşük olabilir.

(Not: Katı lastik gereksinimler kapsamında değildir.)

## 14. Sürme Talimatları

### Sürmeye Başla

1. Gücü açmak için, güç düğmesine basın.
2. Bir ayağınızı pedala diğer ayağınızı ise yere koyun.
3. Scooter gövdesini öne doğru kaydırın ve sağ başparmak gaz pedalına hafifçe basın, scooter yavaşça ilerleyecektir.
4. Sürüş sırasında, gidonu iki elinizle sıkıca tutun. Denge kaybı nedeniyle yaralanma veya düşmelerden kaçınin.
5. Scooter sorunsuz çalışırken, diğer ayağı pedal üzerinde hareket ettirin. Sağ başparmağa basın, hızlandırıcı açısı ne kadar büyük olursa, scooter hızı o kadar hızlı olur.



### Sürüş Hazırlığı

1. Sürüş için uygun bir açık alan seçin.
2. Düz bir yol bulun.
3. Ürünü talimatlara göre açın ve koruyucu ekipman takın.
4. Ayaklarınıza iyi oturan rahat ayakkabılar giyin.
5. Her koşulda kendinizi ve başkalarını koruyun.

### Park Etme

1. Normal şartlar altında sol fren koluna bastığınızda fren yapacaktır. Fren kolunu ne kadar hızlı sıkarsanız o kadar çabuk durur.
- 2- Acil durumlarda sol fren kolunu sıkın ve sertçe basın. Bu ön tekerlerin de elektromanyetik olarak frenlemesini sağlar. Ön tekerlek elektromanyetik frenlemesini ve arka tekerlek sürtünme frenlemesini etkinleştirmek için sıkıca. Arka fren diskli kullanımda hızla ısınır. Lütfen dokunmayın.



**Not:** Güvenli bir şekilde sürmek için Smartmi Scooter N65 sıfır olmayan başlangıç ile donatılmıştır, scooter ile sıfır olmayan başlatma, hızlandırıcı işlevini yalnızca belirli bir mesafe için ileri kaydıldıktan sonra kullanılabilir.

## 15. Batarya ve Şarj

---

Smartmi N65 Scooter, lityum pil ve özel bir akıllı şarj cihazı ile donatılmıştır. Tüm scooter ve aksesuarlarının belirli bir numarası vardır, başka bir şarj cihazı markası kullanmayın, diğer şarj cihazları bu ürün için uygun değildir.

### Batarya

Ex fabrika gerilimi 48 - 51 VCD, gerilim değeri 48 V maksimum şarj voltajı 54.6 V ve nominal kapasite 12.5 A'dır. firmamız tarafından sağlanan lityum pil en az 500 kez şarj edilebilir ve normal kapasite% 80'den fazla olabilir.

### Şarj

Firma tarafından sağlanan şarj cihazında hızlı şarj özelliği bulunmaktadır. Pil tamamen şarj olduğunda, şarj cihazı otomatik olarak kapanacaktır. Tam şarj süresi 7-8 saat. Suya daldırma, çarpışma ve diğer anormal kullanım faktörlerinden kaynaklanan akü hasarı garanti politikası kapsamında değildir. Şarj portu veya şarj hattı ıslaksa, lütfen şarj cihazını bağlamayın.

### Kinetik Enerji Geri Kazanımı

Sürüş esnasında frene basmak kinetik enerji geri kazanım sistemini devreye sokacaktır. Depolanan ve kullanılan elektrik enerjisine, kinetik enerji geri kazanım sistemi ayrıca acil frenlemeyi de artırır. Aynı zamanda, geri kazanılan kinetik enerji, güç göstergesindeki değişikliklerle dayanıklılığın artmasına yardımcı olabilir.

**Güvenlik İpucu: Şarj ederken harici lityum pili çıkarmayın!**

## 16. LED Gösterge

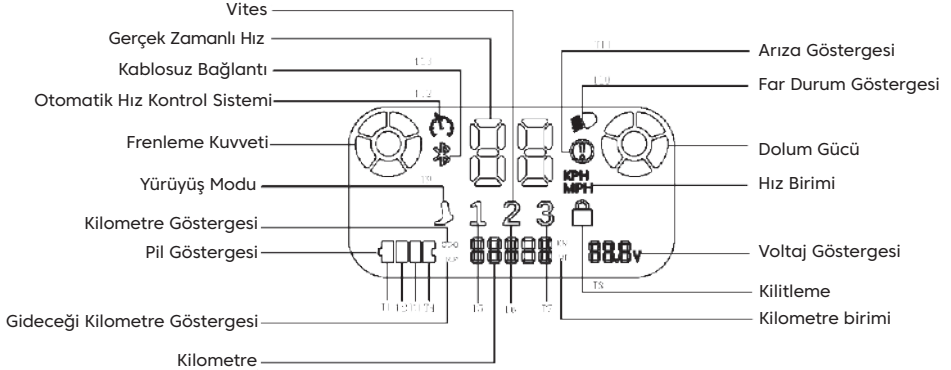

## Güç Göstergesi ve LED Işık Tanıtımı

Her sayacın gücü 4 şarj ızgarasıdır. (en soldaki çizgi yanıp sönerken, 5 şarj ızgarası için 4 şarj ızgarası, her şarj ızgarası için % 20 kullanılır) ve minimum güç soldan açıktır.

100%~80%	80%~60%	60%~40%	40%~20%	<20%
T1-T4 Açık	T1-T3 Açık	T1-T2 Açık	T1 Açık	T1 Flaşlar

Açık	Kapalı
Ön lamba ayarı açıkta, gösterge lambası her zaman açık olacaktır.	Ön lamba ayarı kapalıysa, gösterge lambası her zaman kapalı olacaktır.
T10 Açık	T10 Kapalı

## Dışlı Göstergesi:

Birinci vites	İkinci vites	Üçüncü vites
İkinci vites çalıştırma	İkinci vites çalıştırma	Üçüncü vites çalıştırma
T5 Açık , T6/T7 Kapalı	T6 Açık , T5/T7 Kapalı	T7 Açık T5/T6 Kapalı

### Scooter Açık / Kapalı

Güç kapalı modu: Kapatmak için güç düğmesine üç saniye basın.

Güç açık modu: Açmak için güç düğmesine üç saniye basın.

Güç düğmesine kısa bir süre basın  
Farı çevirin açık / kapalı

### Vites anahtarı

Çalışma modu, vites değiştirme düğmesine tıklayın.

Çevir: Kapattıktan sonra en son etkinleştirilen düzeyi kaydedin.

## E1 - E5 LED ekran hata kodları

Hata	Kod	Çözüm
Rx iletişim hatası	E1	Lütfen fren lambasının açık olup olmadığını kontrol edin. Açık değilse, denetleyicide güç olmadığı anlamına gelir. Kumanda veya cihaz takın. Açıkça, lütfen cihazdan denetleyiciye giden bağlantı hattının açık olup olmadığını kontrol edin.
Fren arızası	E2	Lütfen frene basılıp basılmadığını kontrol edin.
		Basılırsa, freni serbest bırakın.
		Frenleme ile cihaz arasındaki bağlantı kablosunun kısa devre veya açık devre olup olmadığı kontrol edilmelidir.
		Açık devre veya kısa devre bağlantı telini değiştirmeniz gerekir.
		Fren kolunu değiştirin.
Gidon hatası	E3	Lütfen tutamağa basılıp basılmadığını kontrol edin.
		Basılırsa, kolu serbest bırakın.
		Değilse, lütfen kısa devre veya açık devre için tutamak ile cihaz arasındaki bağlantı kablosunu kontrol edin.
		Açık devre veya kısa devre için bağlantı kablosunu değiştirin.
Denetleyici arızası	E5	Denetleyici hasar görmüşse, denetleyiciyi değiştirin.
Tx iletişim hatası	E7	İletişim hattını kontrol edin.

**Not: Cıvatalı parçaların sıklılığını, katlama sisteminin, direksiyon sisteminin ve fren milinin sabitlenmesini düzenli olarak kontrol edin.**

## 17. Bakım

---

### Yağ Bakımı

Bakım sırasında ve her 6 ayda bir katlanan parçaya az miktarda yağ veya yağlayıcı sürün ve scooter'ın vidasının sıklığını her 3 ayda bir kontrol edin ve gevşekse vidayı sıkın.

### Batarya

Elektrikli scooter'ı ilk aldığınızda, lütfen kullanmadan önce pilin zarar görmemesi için, pili tamamen şarj edin. Ürün uzun süre kullanılmazsa lütfen en az 3 ayda bir şarj edildiğinden emin olun.

### Depolama ve Günlük Bakım

Scooter kapalıyken günlük bakım yapılmalıdır. Lütfen Scooter'ı sıcak güneşte veya çok ıslak bir yerde uzun süre bırakmayın. Lütfen Scooter'ı temiz tutun. Ürünü yüksek basınç hortumu ile temizlemeyin. Lütfen aşındırıcı deterjanla fırçalamayın.

### Herhangi bir değişiklik yapmayın

Lütfen direksiyon kolunu ve manşonu, çubuk, katlanır parçalar ve arka fren tertibatı dahil olmak üzere Scooter'ı herhangi bir şekilde değiştirmeyin veya değiştirmeyin.

### Uyarı!

- 1) Scooter'ın katlama tertibatını, amortisörünü, tekerleğini ve aksını düzenli olarak kontrol etmeniz önerilir. Aşınma varsa, lütfen derhal değiştirin.
- 2) Çerçevenin ve ön çatalın düzenli olarak kontrol edilmesi önerilir. Uzun süreli kullanım vidanın gevşemesine neden olabilir. Vidaları düzenli olarak temizleyin ve sıkın.
- 3) Arıza durumunda lütfen parçaları değiştirin.
- 4) Parçalar beklenen servis ömrünü aştığında, lütfen zamanında değiştirin.

## 18. Sorunlar ve Çözümler

---

Ürün arızalandığında, çözüm bulmak için lütfen aşağıdaki yollara bakın.

### 1. Siyah Ekran Arızası

Sebeup: Bu ürün uzun süre güneş ışığına maruz kalması.

Çözüm: Ürünü bir süre serin bir yerde bekletin.

### 2. Göstergelerin asli olandan farklı göstermesi

Sebeup: Yanlış veya eksik parametre ayarı.

Çözüm: Kapatmak için güç tuşuna uzun basın ve ardından slaytı yeniden başlatmak için basın.

### 3. Dijital Ekran Kararması

Sebeup: Zayıf pil teması veya pil gücü yok.

Çözüm: Önce gücü kapatın ve sonra tekrar açın.

Pil şarj edildikten sonra arıza devam ediyorsa, lütfen üreticiye veya satıcıya başvurun.

### 4. Ürün normal çalışmıyorsa, lütfen aşağıdakilerin tamamlanıp tamamlanmadığını kontrol edin.

- Gücün açık olup olmadığını kontrol edin.
- Ekrandaki pil göstergesini kontrol edin.
- Sol fren kolu ve arka fren diskinin yerinde olup olmadığını kontrol edin.
- Tüm priz ve bağlantıların düzgün bir şekilde bağlı olup olmadığını kontrol edin.

Tüm adımlar tamamlandıysa ve ürün hala düzgün çalışmıyorsa, lütfen üretici veya bayi üreticisine veya satıcısına başvurun.

### 5. Denetleyicinin hasar görmemesi için lütfen yetkili servise başvurun.

### 6. Dikey sütunda titreşim olması.

Sebeup: Dikey kolonun ve katlanır koltuğun birleşimindeki vida gevşemesi.

Çözüm: Sütunu indirin, üç vidayı gevşetin, sütunu kaldırın, direğin arkasındaki vidaları sıkın ve ardından sorunu çözmek için direği indirin ve gevşetilmiş üç vidayı sıkın.

## 19. Parametre Konfigürasyonu

Parametre	İsim	Smartmi Scooter N65
Boyut	Boyut Dağılımı	1190*510*1220mm
	Katlandıktan Sonra Boyut	1210*205*460mm
Ağırlık	Net Ağırlık	23 5kg
Durum	Maksimum Kapasite	120kg
Şarj parametresi	Maksimum Hız	15,5mph(25 km/s)
	Tek Dolmuşta Gideceği Yol	30-65km(Sürüşe, hızı, sürülen zemine göre mesafe değişkenlik gösterir.)
	Maksimum Tırmanma	25%
	Ürün Yol Kapsamı	Yol yüzeyi düz ve pürüzsüz olmalı. Yol yüzeyi çıkıntısı 2 cm'den az olmalı ve çöküntü 3 cm'den az olmalıdır.
	Tekerlek	10 inch - Şişirilmiş lastik
	Amortisör Sistemi	Ön ve arka pnömatik lastik sönümleme.
	Gürültü Testi	70 dB
	Koruma Sınıfı	IPX4
	Fren Sistemi	Arka teker disk freni + ön teker (motor) elektro manyetik fren, fren mesafesi < 5m (20km / h)
	LED Ekran	Vites, gerçek zamanlı hız göstergesi, bluetooth, frenleme kuvveti, otomatik seyir kontrolü, yürüme modu, elektrik miktarı, toplam kilometre, tek gidişlik kilometre, kilometre, arıza göstergesi, far durum göstergesi, yakıt ikmali kuvveti, hız birimi, voltaj göstergesi, kilitleme, kilometre birimi
	Lamba Sistemi	LED ön ve arka lamba
Motor Gücü	500W	
Şarj parametresi	Şarj Adaptörü	54.6 V/2A/kısa devre koruması
	Lityum Batarya	48V-12.5AH
	Şarj Süresi	7-8s

## 20. Garanti ve Servis

---

### Garanti Koşulları:

Ürün, satın aldığınız tarihten itibaren garanti süresi içinde ise, üründe fabrikasyon yani üretimden kaynaklanan bir hata mevcut ise ücretsiz olarak yeniden onarır, değiştirir veya iade ederiz. Üçüncü parti lastik kullanımı, dolgu lastik kullanımı, cihaza yazılımsal modifikasyonlar, fiziki modifikasyonlar cihazınızın garanti kapsamından çıkmasına sebep olur.

İlgili yasalar tarafından aksi belirtilmedikçe, değiştirme için kullanılan ürün veya parça yeni olmayabilir, bu iyi bir performansa sahip olacak ve en azından işlevdeki orijinal ürün veya parçaya eşit olacaktır. Garanti süresi, fatura tarihine göre ürünün ilk satın alındığı tarihten itibaren hesaplanır. Geçerli bir talep yoksa, garanti süresi teslimat tarihinden itibaren artı otuz gün olarak hesaplanır. Fatura tarihi, ürünün gerçek teslim tarihinden itibaren geçerlidir, garanti süresinin geri kalanı için garanti kapsamındadır, ancak otuz günden az olmamalıdır. Garanti talepleri için lütfen ürünün üreticisine veya dağıtıcısına başvurun ve talimatları izleyin. Garanti kapsamında hak talebinde bulunurken, doğru, eksiksiz ve net geçerli bir satış faturası sağlanmalıdır. Faturanızı mutlaka saklayın.

## Ürün Garanti Bilgileri:

Ürün Çeşidi	Garanti Kapsamı	Garanti Periyodu
Kontrol	Kontrollör montajı ve merkezi depo kontrol paneli	24 Ay
Lityum batarya	Lityum pil paketi ve koruma levhası	24 Ay
Ana Gövde	Çerçeve montajı, motor, ön gövde, arka göbek, fren tertibatı, katlanir montaj, dikey çubuk, ön çatal, arka çatal, dikey çubuk, dönen parçalar, veri yolu, fren hattı	24 Ay
Kutu	Şarj aleti, fren kolu, başparmak hızlandırıcı	24 Ay

Hatırlatma: Lastik iç ve dış lastiklerin sarf malzemeleri, ön lamba düzeneği, alet kapağı, kulp kılıfı, çamurluk, arka kuyruk lambası, dekoratif kapak, ayak desteği, şarj portu koltuğu, lastik tapası ve scooter kiti garanti kapsamına dahil değildir. parçaları tamir ederken ve değiştirenken, orijinal üretici tarafından sağlanan profesyonelce üretilmiş yedek parçalar dışında yedek parçalar kullanmayın. Değiştirme için lütfen üreticiye başvurun.

## 21. Garanti Kartı

Ürünü satın alırken, yasal haklarınızı ve menfaatlerinizi korumak için aşağıdaki bilgileri açıkça doldurmanızı ve satış mührünü yapıştırmanızı öneririz;

Kişi Bilgileri	İsim-Soyisim		E-mail	
	Mail adres			
	Telefon Numarası		Posta Kodu	
Ürün Bilgileri	Ürün Adı		Satış tarihi	
	Ürün Modeli		Fatura numarası	
Satıcı Bilgileri	İsim		Telefon Numarası	
	Adres		Posta Kodu	
<p>Not: (1) Satıcı mührü tarafından onaylanacaktır. (2) İlgili "üçlü garanti" yönetmeliklerine uygun ürünler için bu garanti kartı üçlü garanti belgesine eşdeğerdir. (3) Bakım kaydı, yetkili servis kuruluşunda verilen kupona tabidir. Lütfen servis için başvurduktan sonra güvenli bir yerde saklayın.</p>				

### Uyarı!

Bu ürün herhangi bir mekanik parça ile aynıdır. Scooter yüksek stres ve aşınmaya dayanabilir. Çeşitli (scooter'ın makineleri, aksı) malzemeler ve bileşenler aşınmaya veya yıpranmaya farklı tepki verebilir. Eğer parça beklenen hizmet ömrüne ulaşır, aniden kırılabilir ve böylece kişisel yaralanma riski oluşturabilir. Herhangi bir sorun tespit edilirse, lütfen parçaları mümkün olan en kısa sürede onarın ve değiştirin. Eğer kırılırsa, çizikler ve / veya yüksek basınç altındaki alanda renk değişikliği tespit edilir, bu da parçanın aşındığını gösterir hizmet ömrü. bileşeni değiştirmek için lütfen üreticiye veya satıcıya başvurun.

---

Yönetici standardı : CE EN17128

Bu makalede açıklanan resimler ve işlevler yalnızca gösterim ve referans amaçlıdır. Açıklanan ürünler gerçek nesnelere tabi olmalıdır. Söz konusu teknik performans göstergeleri belirli deney ortamına dayanmaktadır ve gerçek göstergeler tasarıma ve çevreye göre değişiklik gösterebilir. Bu ürünün güvenlik koruma bileşenleri yalnızca diğer güvenlik önlemlerinin yerini alamayan yardımcı güvenlik yönetimi için kullanılır. Bu ürünü herhangi bir yasadışı amaç için kullanmayın.

---