

Güvenlik Bilgileri

Ürünü kullanmadan önce bu kılavuzu dikkatlice okuyun ve ileride başvurmak üzere saklayın.

Bu ürün yalnızca ev ortamında zemin temizliği için kullanılır. Ürünü dış mekanlarda, zemin olmayan yüzeylerde veya ticari ya da endüstriyel ortamlarda kullanmayın.

Kullanım Kısıtlamaları

Ürünün güvenli kullanıldığından emin olmak ve tehlikelerden kaçınmak amacıyla 8 yaş ve üzerindeki çocuklar; fiziksel, duyuşsal veya zihinsel yetmezlikleri ya da deneyim veya bilgi eksiklikleri bulunan kişiler bu ürünü bir ebeveyn veya vasiinin gözetimi altında kullanabilir. Çocuklar tarafından gözetimsiz bir şekilde temizlik ve bakım yapılmamalıdır.

Cihaz, yalnızca cihazla birlikte verilen güç kaynağı ünitesi ile birlikte kullanılmalıdır.

Bu ürün yalnızca nitelikli teknisyenler ve satış sonrası servis ekibi tarafından değiştirilebilen piller içerir.

Çocuklar ürünle oynamamalıdır. Temizlik robotu çalışırken çocukların ve evcil hayvanların güvenli bir mesafede bulunduğundan emin olun.

Güç kablosu hasar görürse, üreticiden veya servis acentesinden temin edilebilen özel bir kablo veya tertibatla değiştirilmelidir.

Temizlik robotunu koruyucu bariyerleri olmayan yerden yüksek alanlarda kullanmayın.

Temizlik robotunu ters çevirerek yere koymayın. Temizlik robotunu LDS lazer sensör kapağı, üst kapağı veya tampon kısmından tutarak hareket ettirmeyin.

Temizlik robotunu 40 °C'den yüksek veya 0 °C'den düşük ortam sıcaklıklarında ya da sıvı veya yapışkan maddeler bulunan zeminlerde kullanmayın.

Bu temizlik robotunu banyo veya havuz kenarı gibi dış mekanlarda kurmayın, şarj etmeyin veya kullanmayın.

Temizlik sırasında sürüklenmelerine engel olmak için, temizlik robotunu kullanmadan önce zeminde bulunan kabloları kaldırın.

Temizlik robotunun çarpmasını ve zarar vermesini önlemek için zeminde bulunan kırılabilir veya küçük eşyaları kaldırın.

Temizlik aletini çocukların erişemeyeceği yerlerde saklayın.

Sabitken veya hareket ederken temizlik robotunun üzerine çocuk, evcil hayvan ya da herhangi bir eşya koymayın.

Saçınızı, parmaklarınızı ve vücudunuzun diğer bölümlerini temizlik robotunun emme açıklığına yaklaştırmayın.

Yanıcı maddeleri temizlemek için temizlik robotunu kullanmayın.

Sert veya keskin cisimleri süpürge ile çektirmeyin.

Temizlik veya bakım öncesinde temizlik robotunun kapalı olduğundan ve şarj standının fişinin çıkarılmış olduğundan emin olun.

Temizlik robotunu veya şarj standını ıslak bezle silmeyin veya herhangi bir sıvıyla durulamayın.

Yıkabilir parçaları temizledikten sonra parçaları yeniden takmadan ve kullanmadan önce tamamen kurulaın.

Temizlik robotunun taşınırken kapalı olduğundan ve mümkünse orijinal ambalajında tutulduğundan emin olun.

Lütfen bu ürünü Kullanım Kılavuzu'nda bulunan talimatlara uygun şekilde kullanın. Ürünün yanlış kullanımından kaynaklanabilecek herhangi bir kayıp veya hasardan kullanıcılar sorumludur.

Piller ve Şarj

UYARI:

Üçüncü taraf pil veya şarj standı kullanmayın. Temizlik robotu yalnızca CDZ2103 şarj standı veya STYTJ05ZHMHWJC otomatik boşaltma standı ile kullanılabilir.

Kendi başınıza pili veya şarj standını parçalarına ayırmaya, onarmaya veya bunlar üzerinde değişiklik yapmaya çalışmayın.

Şarj standını bir ısı kaynağının yakınına yerleştirmeyin.

Standın şarj temas yüzeylerini silmek veya temizlemek için ıslak bez kullanmayın ya da bu bölümlere ıslak elle dokunmayın.

Eski pilleri uygun olmayan bir şekilde imha etmeyin. İhtiyaç duyulmayan piller uygun bir geri dönüşüm tesisi aracılığıyla atılmalıdır.

Temizlik robotu uzun süre kullanılmıyacaksa cihazı tam olarak şarj edin ve kapattıktan sonra serin ve

kuru bir yerde saklayın. Pili aşırı boşaltmaktan kaçınmak için temizlik robotunu en az 3 ayda bir tekrar şarj edin.

Lazer Güvenlik Bilgileri

Bu temizlik robotunun lazer sensörü IEC 60825-1 ile uyumludur: Bu ürünün lazerli radarı, Sınıf 1 lazer ürünlerinin güvenliğine ilişkin 2014 Standardına uygundur ve zararlı lazer radyasyonu üretmez.

Lityum iyon pil takımı, çevre için tehlikeli maddeler içerir. Temizlik robotunu imha etmeden önce lütfen önce pil takımını çıkarıp atın veya kullanıldığı ülkenin ya da bölgenin yerel yasa ve düzenlemelerine uygun olarak geri dönüştürün.

Piller üründen çıkarılmadan önce pillerin bitmiş olması önerilir; ayrıca ürününüzün güçle bağlantısının kesildiğinden emin olmanız gerekir. Alttaki vidayı sökün ve kapağı kaldırın.

Pil konnektörünü prizden çekin ve pilleri çıkarın. Yaralanma riskini önlemek için, pil tertibatına hasar vermeyin.

Pilleri profesyonel bir geri dönüşüm kuruluşuna teslim edin.

EU Uygunluk Beyanı

CE İşbu belge ile Dreame (Tianjin) Information Technology Co., Ltd., radyo ekipmanı tipi STYTJ05ZHMHW ürününün 2014/53/EU sayılı Direktife uygun olduğunu beyan etmektedir. AB uygunluk beyanının tam metnine şu adresten ulaşılabilir: <http://www.mi.com/global/service/support/declaration.html>
Ayrıntılı e-kılavuz için lütfen www.mi.com/global/service/userguide adresine gidin

Ürüne Genel Bakış

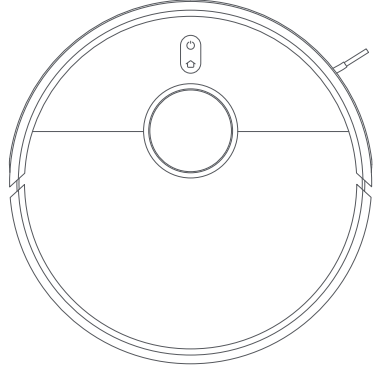

Temizlik Robotu

Aksesuarlar

Önceden Takılı Aksesuarlar



Fırça

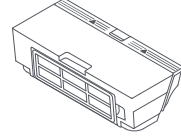

Toz Haznesi

Diğer Aksesuarlar

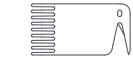

Temizlik Aleti

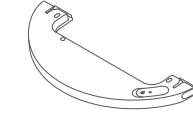

Su Haznesi

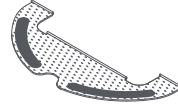

Paspas Pedi



Yan Fırça

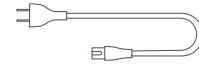

Güç Kablosu

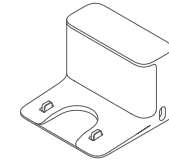

Şarj Standı

Not: Kullanım kılavuzundaki ürün, aksesuar ve kullanıcı arayüzü çizimleri yalnızca referans amaçlı olarak sağlanmıştır. Ürün iyileştirmeleri nedeniyle asıl ürün ve işlevler farklılık gösterebilir.

Temizlik Robotu

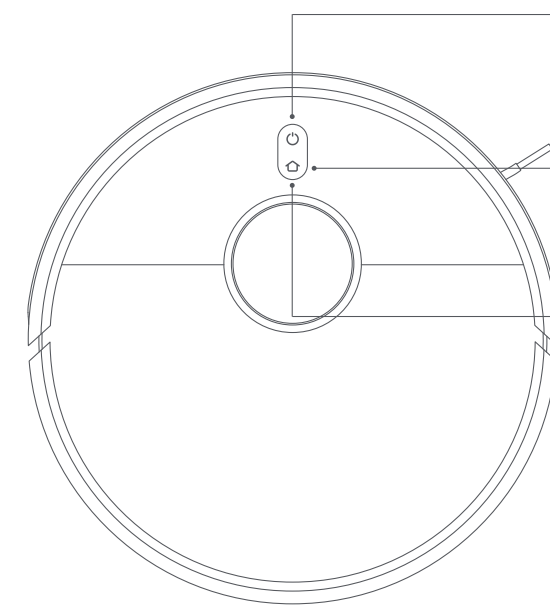

⏻ Güç/Temizlik Düğmesi

Açma/kapama: Düğmeyi 3 saniye basılı tutun
Temizlik: Temizlik robotu açıldıktan sonra temizliği başlatmak için düğmeye basın

🏠 Nokta/Stant Düğmesi

Temizlik robotunu şarj standına geri göndermek için düğmeye basın
Nokta Temizliği modunu başlatmak için düğmeye basın ve 3 saniye basılı tutun

📶 Göstergesi

Beyaz: Temizleniyor/Temizlik tamamlandı/Tamamen şarj oldu
Yanıp sönen beyaz ışık: Şarj için standı geri dönüyor/Yeniden konumlanıyor/Üretici yazılımı güncelleniyor
Çok yavaşça yanıp sönen beyaz ışık: Şarj oluyor
Yanıp sönen turuncu ışık: Düşük pil seviyesi/Hata/Temizlik robotu tam şarj olduğunda Wi-Fi bağlantısı kopuyor
Turuncu: Wi-Fi bağlı değil

Not: Temizlik robotu temizlik yaparken, standı dönerken veya Nokta Temizliği modundayken cihazı duraklatmak için herhangi bir düğmeye basın.

Temizlik Robotu ve Sensörler

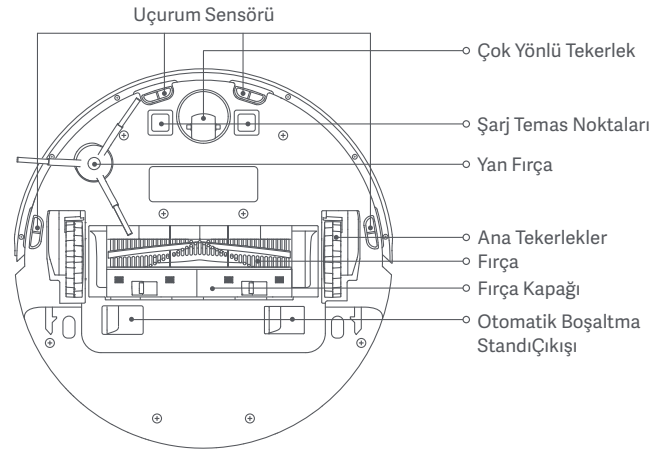
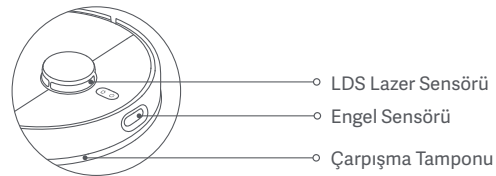
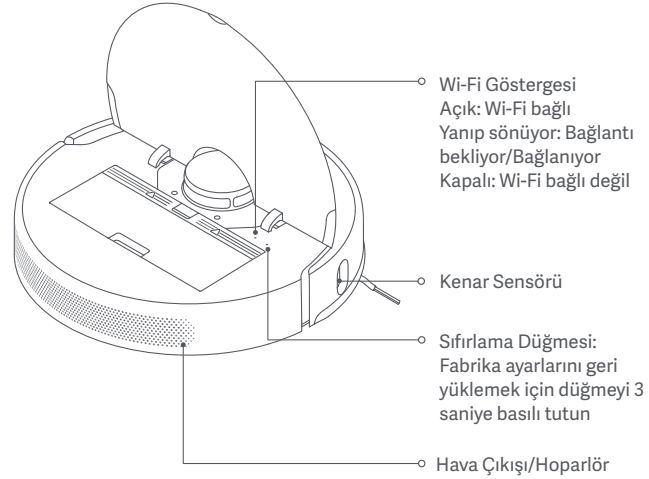

Notlar:

- Otomatik boşaltma standının çıkışları uyumlu otomatik boşaltma standına bağlanarak toz haznesinin içeriği standtaki tek kullanımlık torbaya otomatik olarak emilebilir.
- Otomatik boşaltma standı ve tek kullanımlık torba ayrı satılır.

Toz Haznesi

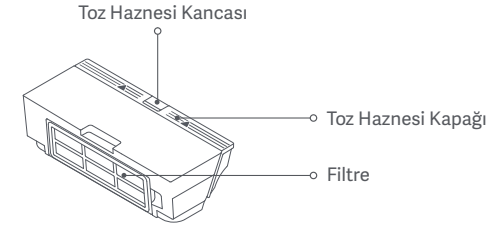

Şarj Standı

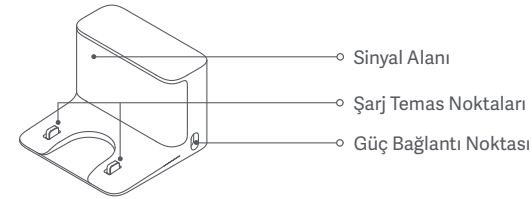

Paspas Grubu

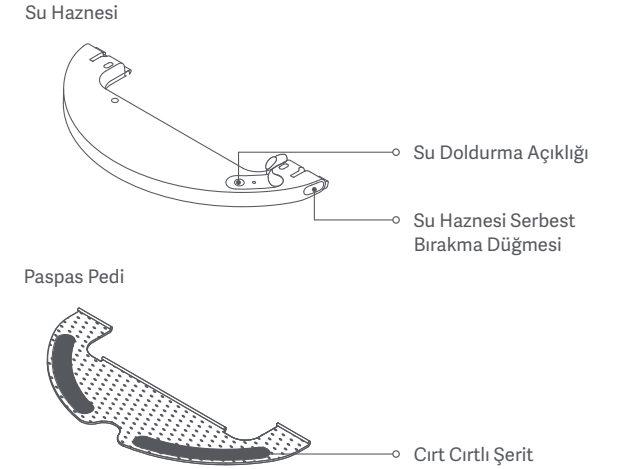

Kurulum

Koruyucu Kılıfları Çıkarma

Temizlik robotunu kullanmadan önce her iki taraftaki koruyucu şeritleri çıkarın.

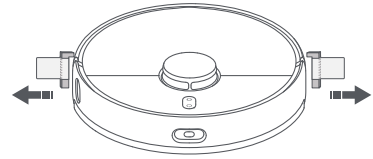

Yan Fırçayı Takma

Yan fırçayı temizlik robotunun altındaki takma yuvasına takın.

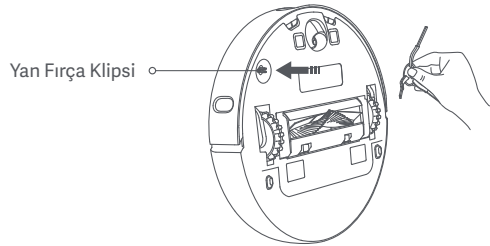

Şarj Standını Duvarın Önüne Yerleştirme ve Şarj Etme

- Şarj standını bir prize yakın ve Wi-Fi sinyalinin güçlü olduğu bir alana yerleştirin.
- Şekilde gösterildiği gibi güç kablosunun düzgün durmasını sağlayın. Aksi halde, kablo temizlik robotuna dolanarak şarj standının yanlışlıkla hareket etmesine veya prizden çıkmasına neden olabilir.
- Temizlik robotunu şarj standına yerleştirin. Temizlik robotu otomatik olarak açılır ve şarj olmaya başlar.
- Pil tamamen şarj edildikten 10 dakika sonra gösterge söner.

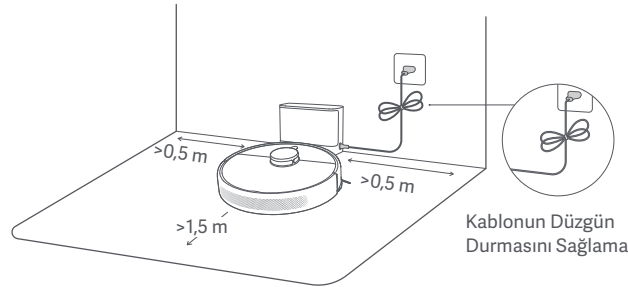

Notlar:

- Temizlik robotunu ilk kez kullanmadan önce tamamen şarj edin.
- Temizlik robotu, şarj standına bağlıyken açık kalacaktır.
- Temizlik robotu standın üzerinde bırakıldığında, pilin uyku modundayken en iyi performansını korumasına olanak sağlamak için az miktarda elektrik tüketir.

Mi Home/Xiaomi Home Uygulamasına bağlanılıyor.

Bu ürün Mi Home/Xiaomi Home uygulaması* ile çalışır. Cihazınızı kontrol etmek ve diğer akıllı ev cihazlarıyla etkileşime geçmek için Mi Home/Xiaomi Home uygulamasını kullanın.

QR kodunu tarayarak uygulamayı indirin ve yükleyin. Uygulama zaten yüklüyse bağlantı kurulum sayfasına yönlendirilirsiniz. Dilerseniz

uygulamayı indirip yüklemek için uygulama mağazasında "Mi Home/Xiaomi Home" ifadesini arayın.

Mi Home/Xiaomi Home uygulamasını açın, sağ üstteki "+" simgesine dokunun ve cihazınızı eklemeye yönelik istemleri izleyin.



7714C808



* Uygulamanın Avrupa'daki (Rusya hariç) adı Xiaomi Home'dur. Cihazınızda görüntülenen uygulama adı varsayılan olarak kabul edilmelidir.

Notlar:

- Yalnızca 2,4 GHz Wi-Fi ağları desteklenir.
- Uygulamanın sürümü güncelleştirilmiş olabilir. Lütfen mevcut uygulama sürümüne ilişkin talimatları uygulayın.

Wi-Fi'ı Sıfırlama

Yönlendirici yeniden yapılandırması, yanlış parola vb. nedenlerle telefonunuz ile temizlik robotu arasındaki bağlantının kopması durumunda:

1. Wi-Fi göstergesini görebilmek için lütfen temizlik robotunun kapağını açın.
2. "Waiting for the network configuration" (Ağ yapılandırması bekleniyor) ifadesini duyana kadar  ve  düğmelerini aynı anda basılı tutun.
3. Wi-Fi göstergesi yanıp sönmeye başladıysa Wi-Fi başarıyla sıfırlanmıştır.

Temizliği Başlatma

 düğmesine basın. Temizlik robotu, önce kenarlar ve duvarlar boyunca, ardından S şeklinde bir düzenle tüm alanları temizler. Temizlik robotu, temizlik işlemi tamamlandığında şarj olmak için otomatik olarak şarj standına döner.

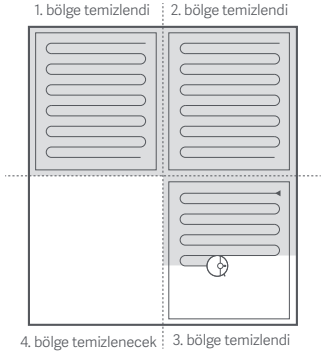



Notlar:

- Temizlik görevlerinden önce, temizlik robotunun tamamen şarj olduğundan ve temizliğe şarj standından başladığından emin olun. Temizlik robotu temizlik yaparken şarj standını hareket ettirmeyin.
- Bu temizleme şeması yalnızca açıklama amaçlıdır. Sonuçlar, gerçek koşullara göre değişiklik gösterebilir.

Temizliğe Devam Etme

Bir temizlik görevi sırasında şarjının azalmaya başlaması durumunda temizlik robotu, şarj olmak için otomatik olarak şarj standına döner; yeterince şarj olduktan sonra kaldığı yerden temizliğe devam eder.

Duraklatma

Temizlik robotu çalışırken robotu durdurmak için herhangi bir düğmeye basın. Temizliğe devam etmek için  düğmesine basın.  düğmesine basıldığında geçerli temizlik görevi sonlanır ve temizlik robotu şarj standına döner.

Not: Temizlik robotunun şarj standına dönmesini engelleyebilecek veya haritanın kaybolmasına neden olabilecek navigasyon hatalarından kaçınmak için temizlik robotunu duraklatıldığında kaldırmayın veya hareket ettirmeyin.

Uyku Modu

Temizlik robotu duraklatıldıktan 10 dakika sonra otomatik olarak uyku moduna girer ve göstergesi kapanır. Uyandırmak için temizlik robotunun üzerindeki herhangi bir düğmeye basın.

Not: Uyku süresi 12 saati geçerse temizlik robotu otomatik olarak kapanır.

Nokta Temizliği modu

Nokta Temizliği modunu başlatmak için, temizlik robotu bekleme modundayken veya duraklatılmışken  düğmesini 3 saniye basılı tutun. Bu modda temizlik robotu, doğrudan çevresindeki 1,5 x 1,5 metrelik kare şeklindeki alanı temizler. Nokta temizliği tamamlandığında temizlik robotu otomatik olarak orijinal konumuna geri döner ve kapanır.

Daha Fazla Uygulama Özelliği

Mi Home/Xiaomi Home uygulamasında, temizlenecek alanların seçilmesi, bölgelere ayrılmış temizleme, orayı temizle işlevi ve kısıtlı alanlar/sanal duvarlar kurma dahil olmak üzere daha fazla özellik mevcuttur.



Notlar:

- Bu özellikler kullanılmadan önce, temizlik robotunun harita oluşturması için ilk temizliği tamamlaması gerekir.
- Uygulamanın sürümü güncelleştirilmiş olabilir. Lütfen mevcut uygulama sürümüne ilişkin talimatları uygulayın.

Yazılımı Güncelleştirme

Yazılımı uygulama üzerinden güncelleştirebilirsiniz. Güncelleştirmeden önce temizlik robotunun şarj standında olduğundan ve pil düzeyinin en az %15 olduğundan emin olun.

Temizlik Robotunu Yeniden Başlatma

Temizlik robotu yanıt vermeyi durdurursa veya kapatılamıyorsa  düğmesini 15 saniye basılı tutarak cihazı kapanmaya zorlayın. Ardından temizlik robotunu açmak için  düğmesini 3 saniye basılı tutun.

Fabrika Ayarlarını Geri Yükleme

Temizlik robotu yeniden başlatıldıktan sonra düzgün çalışmazsa bir iğne yardımıyla "Restoring factory settings" (Fabrika ayarları geri yükleniyor) ifadesini duyana kadar sıfırlama düğmesini basılı tutun. Bu işlem temizlik robotunu orijinal fabrika ayarlarına sıfırlar.

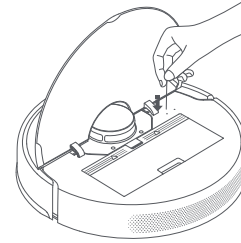

Sarf Malzemelerini Sıfırlama

Öffnen Sie die App Mi Home/Xiaomi Home, wählen Sie den Mi Staubsauger-Wischer-Roboter 2 Ultra und tippen Sie anschließend auf „:“, um die Einstellungen oben rechts zu öffnen. Wählen Sie Verbrauchsmaterialien aus und wählen Sie das Zubehör, das Sie zurücksetzen möchten. Befolgen Sie die Anweisungen in der App, um das Zurücksetzen abzuschließen.

Paspaslama İşlevini Kullanma

1. Önce paspas pedini ıslatın ve fazla suyunu sıkın. Sonra, paspas pedinin orta kısmının kenarını su haznesi yuvasının orta kısmına kaydırın. Ardından paspas pedinin her iki ucun kenarlarını su haznesinin iki yanındaki yuvalara kaydırın. Son olarak su haznesine takmak için pedi sıkıca cırt cırt şeride bastırın.

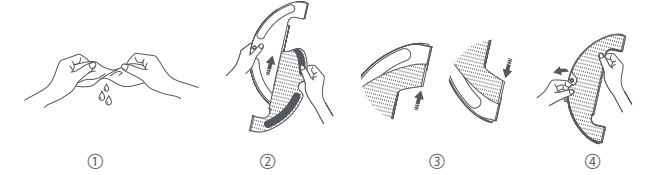

2. Su haznesi kapağını açın, hazneyi suyla doldurun ve kapağını güvenli bir şekilde kapatın.

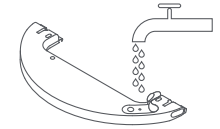

DİKKAT:

- Su haznesine sıcak su eklemeyin. Bu, tankın deforme olmasına neden olabilir.
- Tıkanmayı önlemek için, su haznesine herhangi bir temizlik maddesi veya arındırıcı eklemeyin.

3. Paspas grubunu takmak için, yerine oturana kadar temizlik robotunun arkasına doğru kaydırın. Temizliğe başlamak için  düğmesine basın veya Mi Home/Xiaomi Home uygulamasını kullanın. Temizlik robotu paspas grubunu otomatik olarak algılar ve suyu gerektiği şekilde dağıtarak paspaslamaya başlar.

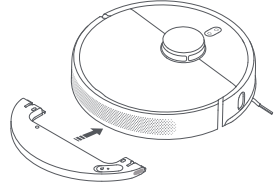

DİKKAT:

- Temizlik robotunun halı kaplı bir alana girmesini önlemek için paspaslamadan önce fiziksel engeller kullanın veya uygulamada sanal duvarlar veya kısıtlı alanlar oluşturun.
- Yeterli su akışının ve etkili temizliğin gerçekleştiğinden emin olmak için paspas pedi her 30 dakikalık kullanımdan sonra temizlenmelidir.

4. Paspas grubunu çıkarın

Temizlik robotu temizliği bitirdikten ve şarj standına döndükten sonra, paspas grubunun yan kancalarını içe doğru itin ve paspas grubunu çekerek çıkarın.

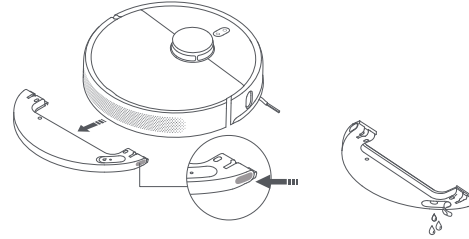

Not: Temizlik robotu şarj olurken veya kullanılmıyorken küflenmeyi ya da kalıcı kokuları önlemek için paspas grubunu çıkarın, hazinede kalan suyu dökün ve paspas pedini temizleyin.

Bakım

Fırça* Haftada bir temizlenmesi önerilir.

1. Temizlik robotunu ters çevirin ve fırça kapağını çıkarmak için kancaları sıkıştırın.
2. Fırçayı kaldırarak temizlik robotundan çıkarın ve fırça yuvalarını temizleyin.
3. Fırçaya dolanan saçları kesmek için ürünle birlikte gelen temizleme aletini kullanın ve fırçadaki saçları ve diğer birikintileri temizleyin.
4. Fırçayı ve fırça kapağını yeniden takın ve düzgün takıldıklarından emin olun.

Not: Fırçanın her hafta temizlenmesi ve her 6-12 ayda bir değiştirilmesi önerilir.

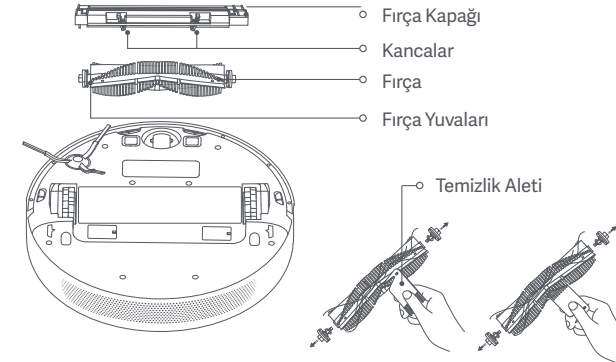

DİKKAT: Fırçaya çok fazla miktarda veya çok sıkı bir şekilde saç dolaştıysa saçları zorla çekmeyin. Bu, fırçaya zarar verebilir.

Yan Fırça* Ayda bir temizlenmesi önerilir.

1. Temizlik robotunu ters çevirin ve temizlemek için yan fırçayı yukarı doğru çıkarın.
2. Yan fırçayı temizlik robotuna yeniden takın.

Not: Yan fırçanın her ay temizlenmesi ve her 3-6 ayda bir değiştirilmesi önerilir.

Çok Yönlü Tekerlek* Gereklikçe temizleyin.

1. Temizlik robotunu ters çevirin ve çok yönlü tekerleği çekerek çıkarın.
2. Tekerlek ve aksta bulunan saç, kir ve diğer birikintileri temizleyin.
3. Tekerleği geri takın ve yerine oturana kadar bastırın.

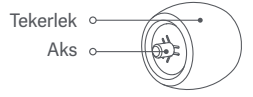

Notlar:

- Tekerleği nazik bir şekilde yuvasından ve temizlik robotundan çıkarmak için küçük bir tornavida veya başka sökme aletleri kullanılabilir.
- Tekerlek suyla temizlenip kuruduktan sonra tekrar takılabilir.

Sensörler ve Şarj Temas Yüzeyleri

Temizlik robotundaki tüm sensörleri ve şarj temas yüzeylerini temizlemek için yumuşak bir bez kullanın ve aşağıdakileri yapın:

- Altta bulunan dört adet uçurum sensörü.
- Altta bulunan temas noktaları.
- Temizlik robotunun yan tarafında bulunan kenar sensörü.
- Temizlik robotunun ön kısmında bulunan tampon ve engel sensörü.
- Temizlik robotunun üst kısmında bulunan LDS lazer sensörü.

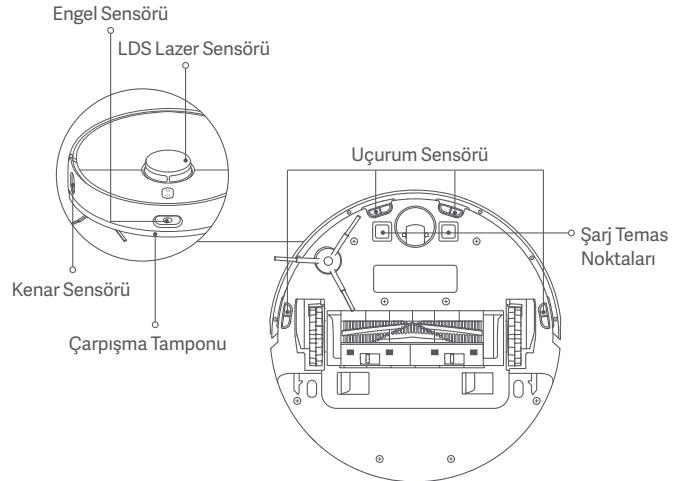

Toz Haznesi * Haftada bir temizlenmesi önerilir.

1. Temizlik robotu kapağını açın. Toz haznesini çıkarmak için toz haznesi kancalarını sıkıştırın.

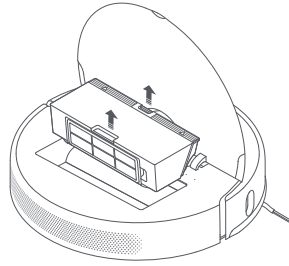

2. Şemada gösterildiği şekilde toz haznesi kapağını açın.

Not: Filtrenin tıkanmasını önlemek için, içindikileri boşaltırken toz haznesine hafifçe vurun.

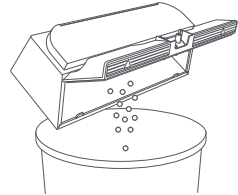

3. Toz haznesine su ekleyin, toz haznesi kapağını kapatın ve hazneyi ileri geri sallayın. Ardından haznenin içindeki suyu dökün.

DİKKAT: Filtreyi temizlemek için yalnızca temiz su kullanılmalıdır. Deterjan kullanmayın.

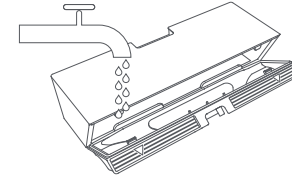

4. Filtreyi gösterildiği şekilde çıkarın ve durulayın. Ardından toz ve birikintileri temizlemek için filtrenin kenarına yavaşça vurun.

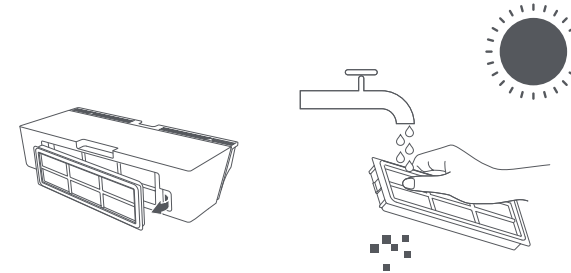

Notlar:

- Filtreyi fırça veya parmaklarınızı kullanarak temizlemeyi denemeyin.
- İki haftada bir temizlenmesi önerilir.

5. Tekrar takmadan önce toz haznesini ve filtreyi kurumaya bırakın.

Not: Kullanımdan önce filtre tamamen kurumuş olmalıdır.

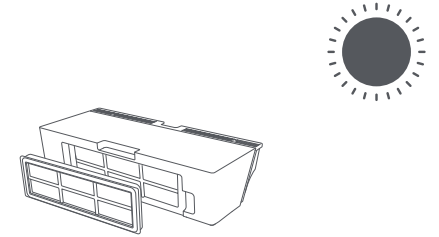

Paspas Pedi* Her kullanımdan sonra temizlenmesi önerilir.

1. Paspas pedini çıkarmak için su haznesinden çekin.

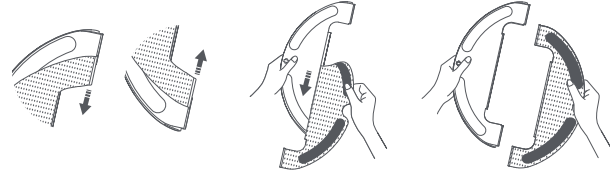

2. Paspası temizleyin ve kurutun.

DİKKAT:

- Paspas pedini temizlemeden önce su haznesinden çıkarın ve tıkanmayı önlemek için kirli suyun, su çıkışına geri gitmediğinden emin olun.
- Performansını etkileyebileceği için paspas pedine çok sert bir şekilde bastırmayın. Ped her kullanımdan önce temizlenmelidir.
- Paspas pedinin her 3-6 ayda bir değiştirilmesi önerilir.

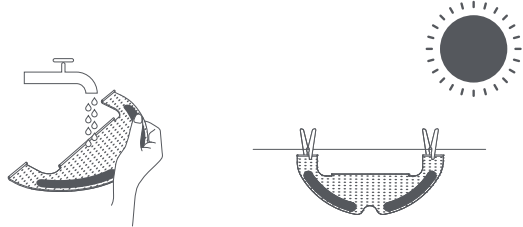

Şarj Standı* Gereklikçe temizleyin.

Şarj standının temas noktalarını yumuşak bir bezle silin.

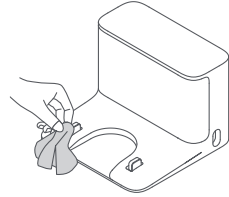

Pil

Temizlik robotu yüksek performanslı lityum iyon pil takımı içerir. En iyi pil performansını korumak için günlük kullanımda yeterince şarj olduğundan emin olun.

Not: Temizlik robotu uzun süre kullanılmıyacaksa kapatın ve kaldırın. Pilin aşırı boşalmasını engellemek için temizlik robotu en az üç ayda bir tekrar şarj edilmelidir.

Sorun Giderme

Sorun	Olası Neden ve Çözüm
Temizlik robotu açılmazsa ne yapmam gerekir?	Ortam sıcaklığı 0°C'nin altında veya 40°C'nin üstünde olduğunda temizlik robotunun pil düzeyi düşük olabilir. Temizlik robotunu lütfen sıcaklığın yalnızca 0-40°C arasında olduğu ortamlarda kullanın ve kullanmadan önce şarj edin.
Temizlik robotu şarj olmazsa ne yapmam gerekir?	Güç kablosunun, şarj standına ve prize düzgün bir şekilde takılı olup olmadığını kontrol edin ve şarj temas yüzeylerinin temiz olduğundan emin olun. Aksi halde lütfen hem şarj standının hem temizlik robotunun üzerindeki şarj temas yüzeylerini kuru bir bezle silin.
Temizlik robotu şarj olmak için neden standı geri dönmüyor?	Şarj standının etrafında çok fazla engel olup olmadığını kontrol edip standı engellerin olmadığı bir konuma yerleştirin. Şarj standının her iki tarafındaki 0,5 metrelik veya önündeki 1,5 metrelik alanda herhangi bir engel bulunmadığından emin olun. Lütfen standın sinyal alanını temizleyin.
Temizlik robotu beklediği gibi çalışmazsa ne yapmam gerekir?	Temizlik robotunu kapatıp açın.
Temizlik robotu garip bir ses çıkarıyor	Fırçaya, yan fırçaya veya ana tekerleklerden birine yabancı bir cisim takılmış olabilir. Temizlik robotunu duraklatın ve birikintileri temizleyin.
Temizlik robotu neden eskisi kadar etkili bir şekilde çalışmıyor veya toz bırakıyor?	Lütfen toz haznesinin doluluğunu kontrol edin ve doluysa hazneyi boşaltın. Ayrıca filtreyi kontrol ettikten sonra gerekirse temizleyin ve fırçalardan herhangi birinin etrafına bir şey dolanıp dolmadığını kontrol edin.
Temizlik robotu Wi-Fi'a bağlanamıyor	Wi-Fi bağlantısında bir sorun var. Wi-Fi'ı sıfırlayın, ardından yeniden bağlanmayı deneyin. Konum izinleri etkinleştirilmemiş. Lütfen cihazınızda Mi Home/Xiaomi Home uygulaması için konum izinlerinin etkinleştirilmiş olduğundan emin olun. Wi-Fi sinyali zayıf. Temizlik robotunun güçlü Wi-Fi sinyali olan bir alanda olduğundan emin olun. Temizlik robotu 5 GHz Wi-Fi bağlantılarını desteklemez. Temizlik robotunun 2,4 GHz Wi-Fi ağına bağlandığından emin olun. Wi-Fi ağının kullanıcı adı veya parolası yanlış. Wi-Fi ağınıza bağlanmak için kullanılan kullanıcı adı ve parolanın doğru olduğundan emin olun.

Sorun	Olası Neden ve Çözüm
Temizlik robotu, planlanmış temizliği neden yapmıyor?	Pil düzeyinin yeterli olup olmadığını kontrol edin. Planlanmış temizliğin başlatılabilmesi için temizlik robotunun pil düzeyi en az %15 olmalıdır.
Yerleri silerken hiç su gelmemesi veya az miktarda su gelmesi halinde ne yapmalıyım?	Lütfen su haznesinin doluluğunu ve paspasın düzgün bir şekilde takılıp takılmadığını kontrol edin. Ayrıca paspası düzenli aralıklarla temizleyin.
Paspas grubundan çok fazla su çıkıyor	Su haznesi kapağının güvenli bir şekilde kapalı olduğundan emin olun.
Temizlik robotu şarj olduktan sonra neden temizliğe devam etmiyor?	Temizlik robotu, rahatsız etme (DND) modundayken veya şarj olması için standa geri yerleştirildiğinde temizliğe devam etmez.
Temizlik robotu hareket ettirildikten sonra şarj standına dönmüyor	Temizlik robotunun hareket ettirilmesi, kendini yeniden konumlandırmasına veya çevresindekilerin haritasını yeniden çıkarmasına neden olabilir. Temizlik robotu şarj standından çok uzaktaysa otomatik olarak şarj standına dönemeyebilir. Bu durumda temizlik robotunu şarj standına elle yerleştirmeniz gerekir.

Belirtiler

Temizlik Robotu

Ad	Elektrikli Robot Süpürge
Model	STYTJ05ZHMHW
Boyutlar	353 × 350 × 98,8 mm
Pil	14,4 V --- /4800 mAh (Nominal Kapasite)
Şarj Süresi	Yaklaşık 6,5 saat
Net Ağırlık	4,08 kg
Kablosuz Bağlantı	Wi-Fi IEEE 802.11b/g/n 2,4 GHz
Şunlarla uyumludur	Android 4.4 ve iOS 10.0 veya sonraki sürümleri
Nominal Voltaj	14,4 V ---
Nominal Güç	46 W
İşlem Frekansı	2.400–2.483,5 MHz
Maksimum Çıkış Gücü	<20 dBm

WEEE İmha ve Geri Dönüşüm Bilgileri



Bu sembolü taşıyan tüm ürünler, elektrikli ve elektronik ekipman atıklarıdır (2012/19/EU sayılı direktifte WEEE olarak belirtilmiştir) ve bunların sınıflandırılmamış evsel atıklarla birlikte atılmaması gerekir. Bunun yerine ekipman atıklarınızı, elektrikli ve elektronik ekipman atıklarının geri dönüşümü için devlet veya yerel makamlar tarafından belirlenmiş bir toplama noktasına teslim ederek insan sağlığını ve çevreyi korumanız gerekir. Doğru imha ve geri dönüşüm, çevre ve insan sağlığı üzerindeki olası olumsuz sonuçları önlemeye yardımcı olur. Söz konusu toplama noktaları ve bu tür toplama noktalarının koşul ve şartları ile ilgili daha fazla bilgi için lütfen kurulumcuya veya yerel makamlara başvurun.

Şarj Standı

Model	CDZ2103
Boyutlar	130 × 126 × 93 mm
Nominal Giriş	100–240 V ~ 50/60 Hz 0,5 A
Nominal Çıkış	19,8 V --- 1 A

Normal koşullar altında, bu ekipman için anten ile kullanıcı arasında en az 20 cm'lik bir mesafe bırakılmalıdır.

**Original Declaration of Conformity
Translation of the original Declaration of Conformity**

EU DECLARATION OF CONFORMITY

Apparatus/Equipment

Product: Robotic vacuum cleaner
 Model: STYTJ05ZHMHW
 SKU No.: BHR5195EU
 Batch or Serial Number: 34264/BFACWF###XXXXX
 (the three #'s represent Year、 Month、 Day / the five X's represent the natural number starting from 00001)

Manufacturer or his authorized representative:

Name: Dreame (Tianjin) Information Technology Co., Ltd.
 Address: Room 2112-1-1, South District, Finance and Trade Center, No.6975 Yazhou Road, Dongjiang Bonded Port Area, Tianjin Pilot Free Trade Zone, Tianjin, P. R. China.
 Country: China

Manufacturers authorized EU Representative

Name:
 Address:
 Country

This declaration of conformity is issued under the sole responsibility of the manufacturer.

Object of the declaration: Listed above

The object of the declaration described above is in conformity with the following relevant Union harmonization directives and/or legislation(s):

Radio Equipment Directive (RED)	2014/53/EU	<input checked="" type="checkbox"/>
Low Voltage Directive (LVD)	2014/35/EU	<input type="checkbox"/>
Electromagnetic Compatibility Directive (EMCD)	2014/30/EU	<input type="checkbox"/>
Restriction of the use of certain hazardous substances (RoHS)	2011/65/EU	<input checked="" type="checkbox"/>
Ecodesign Requirements for energy-related products (ErP)	2009/125/EC	<input checked="" type="checkbox"/>
Machinery (MD)	2006/42/EC	<input type="checkbox"/>
Toys safety	2009/48/EC	<input type="checkbox"/>
Personal protective equipment (PPE)	Regulation (EU) 2016/425	<input type="checkbox"/>
Construction products (CPD/CPR)	Regulation (EU) No 305/2011	<input type="checkbox"/>
Cosmetic products	Regulation (EC) No 1223/2009	<input type="checkbox"/>
Medical devices(MDD)	Directive 93/42/EEC	<input type="checkbox"/>
		<input type="checkbox"/>

References to the relevant harmonized standards used, including the date of the standard, or references to the other technical specifications, including the date of the specification, in relation to which conformity is declared:

Harmonized Standard	Test Report No.	Test lab
EN 60335-1:2012 + AC:2014 + A11:2014 + A13:2017 + A1:2019 + A14:2019 + A2:2019 EN 60335-2-2:2010 +A11:2012 + A1:2013 EN 62233:2008	CN21XTBH 001	TÜV Rheinland /CCIC(Ningbo) Co., Ltd.
EN 300328 V2.2.2:2019 EN IEC 62311:2020	CN217142 001	TÜV Rheinland (Shenzhen) Co., Ltd
EN 301489-1 V2.2.3:2019 EN 301489-17 V3.2.4:2020 EN 55014-1:2017 + A11:2020 EN 55014-2:2015 EN IEC 61000-3-2:2019 EN 61000-3-3:2013 + A1:2019	CN217142 002	TÜV Rheinland (Shenzhen) Co., Ltd
EN 50564:2011	CN217UOA 001	TÜV Rheinland /CCIC(Ningbo) Co., Ltd.
EN IEC 63000:2018	180210765a 001	TÜV Rheinland /CCIC(Ningbo) Co., Ltd.

Notified Body (Optional) :

Name of notified body:
Reference Number of the certificate:
4 digit notified body number:

Signed for and on behalf of

Dreame (Tianjin) Information Technology Co.,Ltd.
Room 2112-1-1, South District, Finance and Trade Center, No.6975 Yazhou Road, Dongjiang Bonded Port Area, Tianjin Pilot Free Trade Zone, Tianjin, P. R. China.

Place and date of issue:

Suzhou China 2021.10.20

Signature:

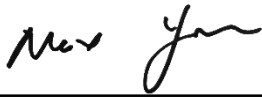

Name, function:

Max You Lab. Manager

Color Image of product:

