



Roborock Robot Vacuum Cleaner S5 Max Kullanım Kılavuzu

Bu ürünü kullanmadan önce bu kullanım kılavuzunu dikkatlice okuyun ve ileride başvurmak üzere uygun şekilde saklayın.

İçindekiler

Güvenlik Bilgisi
Arıza Tablosu
Hoş Geldiniz
Ürün Tanıtımı
Kurulum
Kullanım Talimatları
Rutin Bakım
Çevre Koruma Açıklaması
Basit Parametreler
Sorun Giderme
Sıkça Sorulan Sorular
AB Uygunluk Beyanı
WEEE Bilgileri
Garanti Bilgileri

Güvenlik Bilgisi

Kısıtlamalar

- Bu ürün yalnızca ev zeminlerinin temizliği için geçerlidir.
- Ürünü korkuluklarla donatılmamış ortamlarda (örn. Dupleks zemin, balkon, mobilya üstü) kullanmayın.
- Ürünü, sıcaklığın 40 ° C'nin üzerinde veya 0° C'nin altında olduğu ya da yerde sıvı veya balçık bulunan ortamlarda kullanmayın.
- Robotun çalışması sırasında sürüklenmelerini önlemek için kullanmadan önce evdeki tüm kabloları kaldırın.
- Robot engellenebileceğinden veya yavaşça engellere çarpabileceğinden ve makineye zarar verebileceğinden, yerdeki tüm kırılabilir nesnelere ve küçük eşyalara (örneğin vazo, plastik torba) kaldırın.
- Fiziksel, zihinsel veya algısal bozuklukları olan (çocuklar dahil) kişilerin bu ürünü kullanmasına veya çalıştırmasına asla izin vermeyin.
- Çocukların robotla oynamasına asla izin vermeyin; robot çalışırken çocukları ve evcil hayvanları ondan uzak tutun.
- İster sabit ister çalışır durumda olsun robotun üzerine nesnelere, çocuklar veya evcil hayvanlar koymayın.

- Bu ürün yalnızca ev zeminlerinin temizliği için geçerlidir.
- Ürünü tüylü halıları temizlemek için kullanmayın.
- Lazer radar koruyucu kapağı, cihazı hareket ettirmek için tutacak olarak kullanmayın.
- Robotu ve şarj istasyonunu kapalı veya bořta durumda temizleyin veya bakımını yapın. kullanmayın.
- Ürünün içine asla sıvı serpmeyin. (yeniden takmadan önce çöp kovası silerek kurutulmalıdır)
- Lazer radarına zarar verebileceğinden robotu baş ařağı yerleřtirmeyin.
- Ürünün tamirini sadece yetkili kişiler yapmalıdır.
- Ürünü kullanım kılavuzuna göre kullanın. Uygunsuz kullanımdan kaynaklanan herhangi bir kayıp veya yaralanma kullanıcının kendi zararına olacaktır.
- Üçüncü parti batarya veya şarj yuvası kullanmayın.
- Robot süpürgenin pilini cihazdan söktüğünüzde cihazı şarj yuvasına temas ettirmeyin.
- Cihaz üzerinde pil yokken cihazı şarj etmeye çalışmayın.
- Cihazın pilini sadece yetkili ve eğitim almıř kişiler deęiřtirebilir.
- Şarj yuvasını radyatör, soba, kalorifer peteęi gibi ısı kaynaklarından uzak tutun.

- Robot süpürgeyi ve herhangi bir parçasını ıslak bir bez veya sıvıyla silmeyin.
- Şarj yuvası kablosu hasarlı ise üretici tarafından değiştirilmelidir. Bu noktada teknik servise başvurabilirsiniz.
- Eski pilleri doğru şekilde geri dönüşüme ayırın. Çöpe atmayın.
- Robot süpürge taşınacağı zaman kutusunda taşınmalıdır.
- Uzun süre kullanılmayacağı durumlarda ise tamamen şarj edilmiş bir şekilde serin ve kuru bir yerde saklanmalıdır.
- Pili yeniden şarj etmek için, yalnızca ayrılabilir besleme ünitesini kullanın.
- Pili veya şarj yuvasını sökmeyin, onarmayın veya değiştirmeyin.
- Güç kablosu hasar görürse, hemen kullanmayı bırakın ve teknik servise gönderin.
- Ürünü taşımadan önce kapalı olmasına dikkat edin.
- Orijinal ambalajın kullanılması tavsiye edilir.
- Uzun süre kullanılmayacaksa, ürünü tam olarak şarj edin ve kapalı konumda serin yerde saklayın.
- Üçüncü parti batarya veya şarj yuvası kullanmayın.
- Cihazın pilini sadece yetkili ve eğitim almış kişiler değiştirebilir.
- Şarj yuvasını radyatör, soba, kalorifer peteği gibi ısı kaynaklarından uzak tutun.
- Robot süpürgeyi ve herhangi bir parçasını ıslak bir bez veya sıvıyla silmeyin.

Arıza Tablosu

Arıza Tablosu

Parça	Arıza
Ana Ünite	Açılmıyor
	Fonksiyonlar çalışmıyor.
	Ana fırça, yan fırça, fan veya ana tekerlek sorunu.
Şarj Yuvası	Ana birim şarj olmuyor.
Güç Kablosu	Şarj istasyonunda güç yok.

Hoş Geldiniz

Roborock Robot Süpürge'yi seçtiğiniz için teşekkür ederiz.

S5 Max ile kendinizi her gün temiz, yeni paspaslanmış zeminlerle şımartın. Kusursuz bir otomatik paspaslama için tasarlanmış olup, süper boyutlu bir su deposuna, hassas su kontrolüne, sanal paspassız bölgelere ve daha fazlasına sahiptir. Hassas lazer haritalama, gelişmiş gezinme ve yoğun vakumlu emme ile birleştiğinde, lekесiz zeminleri her zamankinden daha kolay hale getirir. Tek yapmanız gereken onu ayarlamak ve yaşamaya devam etmek.

Roborock, işlere daha az zaman harcayabilmeniz ve sevdiğiniz şeylerin çoğunu yapabilmemiz için gelişmiş teknolojileri sizin için çalıştırmaya kararlıdır.

Ürün Tanıtımı

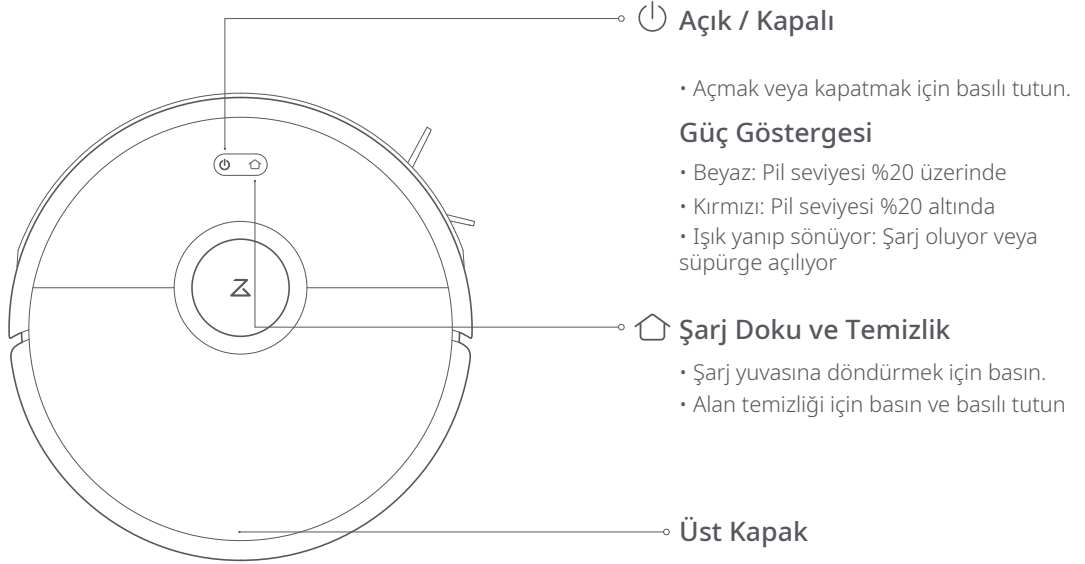

Ürün Tanıtımı

Parçalar

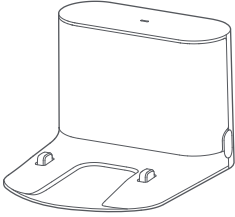

Şarj Doku

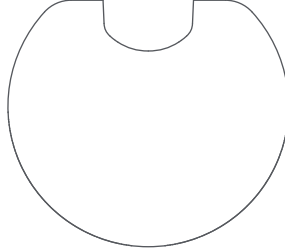

Nem Geçirmez Mat

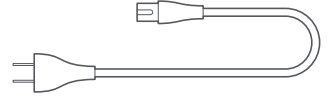

Güç Kablosu

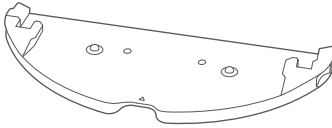

Mop Bezi Tutucu



Mop Bezi

Ürün Tanıtımı

Toz Kutusu

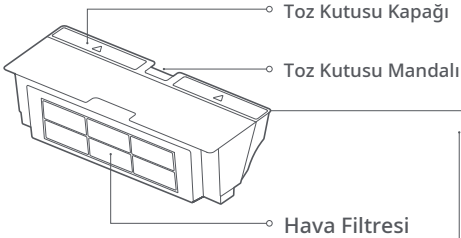

Robot

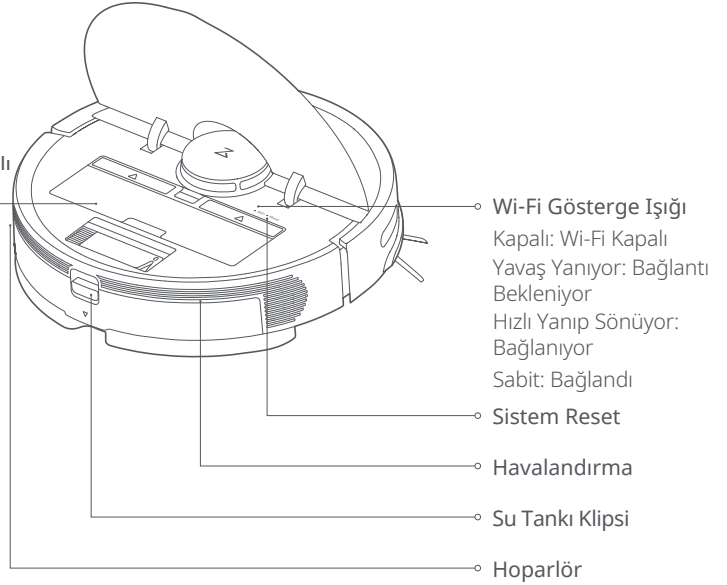

Ürün Tanıtımı

Makine ve Sensörler

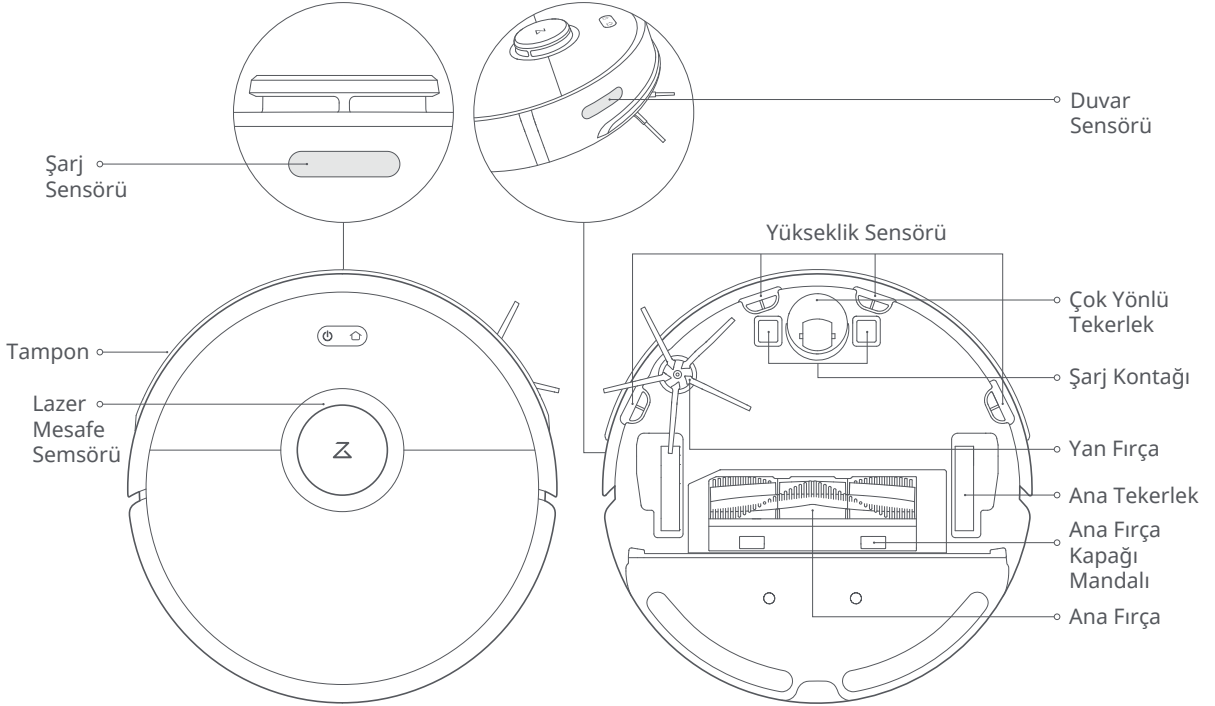

Ürün Tanıtımı

Paspas Modülü



Şarj Doku

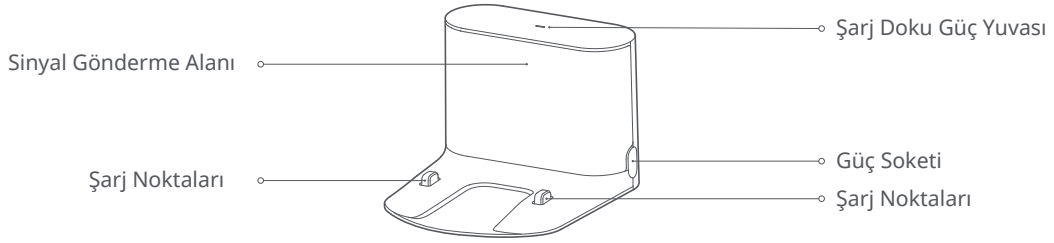

Kurulum

Robotu Kullanma

1. Şarj yuvasını duvara yerleştirin ve prize takın.



Not:

- Şarj istasyonunda her iki tarafta yarın metreden ve ön tarafta bir buçuk metreden fazla uzaklık olmalıdır.
- Güç kablosu yere dikse, makine tarafından yakalanarak şarj yuvasının bağlantısının kesilmesine neden olabilir.
- Şarj yuvası elektrikleldiğinde şarj yuvası göstergesi yanar ve robot şarj olurken söner.

2. Şarj istasyonunu yapışkan bantla sabitleyin.

Şarj istasyonunun yerleştirileceği alanın zeminini kuru bir bezle silin, ardından ekteki çift taraflı bandı zemine yapıştırın. Yuvası yerine sabitlemek için çift taraflı bant üzerine yerleştirin.

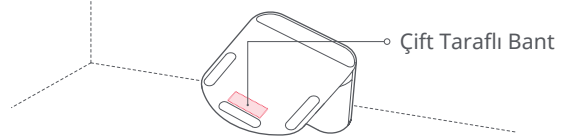

Not:

- Şarj yuvasını sabitlemek için çift taraflı bant kullanımı isteğe bağlıdır. Gerektiğinde, yapışkan kalıntıyı azaltmak için çift taraflı yapışkan bandı yavaşça çıkarın.

Kurulum

Robotu Kullanma

3. Neme dayanıklı paspası sabitleyin.

Şarj yuvasını sabitledikten sonra, nem geçirmez paspasın yerleştirileceği alanı gösterildiği gibi kuru bir bezle silin. Çift taraflı bandı önce neme dayanıklı paspasa, ardından zemine yapıştırın.

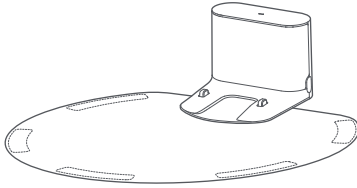

Not:
Neme dayanıklı paspası daima ahşap bir zemin üzerine yerleştirin.

4. Açın ve şarj edin.

Robotu açmak için düğmeyi basılı tutun. Güç göstergesi yandığında, şarj etmeye başlamak için robotu şarj yuvasına yerleştirin. Robot, yüksek performanslı lityum iyon şarj edilebilir bir pil kullanıyor. En yüksek pil performansını korumak için robotu daima şarjlı tutun.

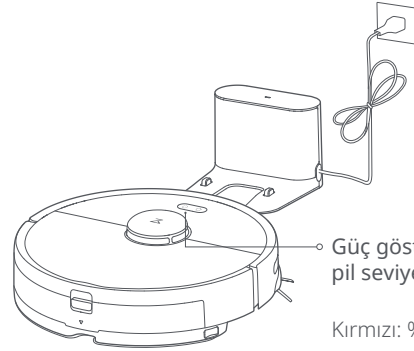

Güç göstergesinin rengi pil seviyesini gösterir.

Kırmızı: %20'den az
Beyaz: %20'den fazla

Not:
Pil azaldığında robot açılmayacaktır. Şarj etmeye başlamak için robotu doğrudan şarj yuvasına yerleştirin.

Kurulum

Uygulamaya Bağlanma

1. Uygulamaya Bağlanın

a. Roborock uygulamasını veya Xiaomi ev uygulamasını indirin a. App Store veya Google Play'de "Roborock" araması yapın veya aşağıdaki QR kodunu tarayın, ardından uygulamayı indirip yükleyin.



b. App Store veya Google Play'de "Xiaomi ana sayfası" araması yapın veya aşağıdaki QR kodunu tarayın, ardından uygulamayı indirip yükleyin.



2. Wi-Fi Sıfırlama

a. Wi-Fi gösterge ışığını ortaya çıkarmak için robotun üst kapağını açın.

b. "Wi-Fi'yi Sıfırla" sesli uyarısını duyana kadar düğmeyi ve düğmeyi basılı tutun. Wi-Fi gösterge ışığı yavaşça yanıp söndüğünde, robot ağ yapılandırma moduna girmiştir.

Not:

Telefonunuzu robota bağlayamazsanız, Wi-Fi'yi sıfırlayın ve robotunuzu yeni bir cihaz olarak ekleyin.

3. Cihaz Ekleme

Uygulamayı açın ve sağ üst köşedeki "+" işaretini tıklayın, ardından uygulama içindeki talimatları izleyin. Robotunuz eklendiğinde, ana sayfadaki bir listede bulunacaktır.

Not:

Devam eden uygulama geliştirme nedeniyle, gerçek süreç yukarıdaki açıklamadan biraz farklı olabilir. Her zaman uygulamada verilen talimatları izleyin. Yalnızca 2,4 GHz Wi-Fi desteklenir.

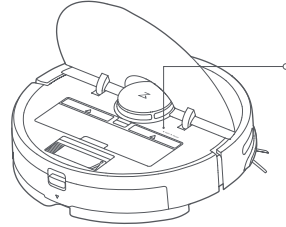

Wi-Fi Gösterge Işığı

Kapalı: Wi-Fi devre dışı
Yavaş yanıp sönmeye: Bağlantı bekleniyor
Hızlı yanıp sönmeye: Bağlanıyor
Sabit: Wi-Fi bağlı

Kurulum

Robotu Kullanma

1. Mopping

Not:

Paspas üzerinde aşırı kir oluşumunu azaltmak için ilk paspaslama seansından önce tüm zeminlerin en az üç kez süpürülmesi önerilir.

a. Su deposunu çıkarın.

Su deposu mandalına bastırın ve çıkarmak için depoyu geriye doğru kaydırın.

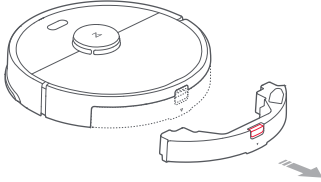

b. Su deposunu doldurun.

Su deposunu açın, suyla doldurun ve sıkıca kapatın.

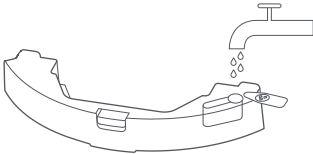

Not:

Korozyon veya hasarı önlemek için, su haznesinde temizleme sıvısı veya dezenfektan kullanmayın. Tankın deforme olmasına neden olabilecek sıcak su kullanmayın.

c. Su tankını takın.

Su tankını bir klik sesi duyana kadar robotun içine kaydırın.

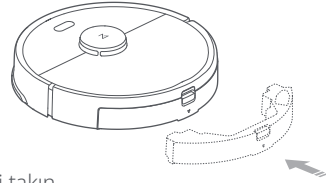

d. Paspas bezini takın

Hemen paspaslıyorsanız, paspas bezini nemlendirin ve sıkarak kurutun, ardından paspas bezi desteğine takın.

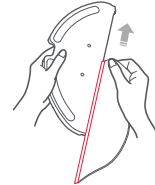

Not:

Halı kaplı zeminlerde paslanmayı önlemek için bariyer bandı veya paspassız bölgeler kullanın. Halı kaplı zeminlerde paslanmayı önlemek için bariyer bandı veya paspassız bölgeler kullanın.

Kurulum

Robotu Kullanma

a. Paspas braketini takın
Paspas bezi dirseğini hizalama işaretlerini takip ederek bir klik sesi duyana kadar su tankının altına kaydırın.

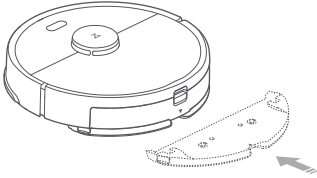

Not:
Su akışını ve temizleme kalitesini sağlamak için paspas bezinin 60 dakikalık paspaslamadan sonra temizlenmesi önerilir.

b. Su akış oranını ayarlayın
Su akışını gerektiği gibi ayarlamak için mobil uygulamayı kullanın.



c. Temizliği başlatın
Pil tamamen şarj olduğunda, güç göstergesi yanık kalacaktır. Temizlemeyi başlatmak için düğmeye basın veya uygulamayı kullanın.

c. Paspas bezi braketini çıkarın
Paspas bezi braketini çıkarmak için, iki klipsi içeri doğru bastırın ve desteği geriye doğru çekin.

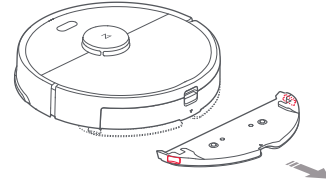

Not:
Şarj istasyonu aşşap bir zemin üzerine yerleştirildiğinde, nem hasarını önlemek için her zaman neme dayanıklı paspasla birlikte kullanın. Koku veya küf oluşumunu önlemek için paspas bezi desteğinin çıkarılması ve yıkanması ve su tankının sık sık boşaltılması önerilir. Paspaslamıyorsa paspas bezi dirseğini çıkarın.

d. Su haznesinin paspas bezi braketinden ayrılması
Şekilde gösterildiği gibi, iki yan klipsi içeri doğru bastırın ve paspas bezi braketini su haznesinden ayırmak için geriye doğru kaydırın.

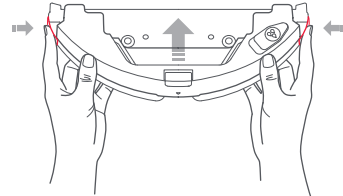

Kurulum

Açma / Kapatma

Güç butonuna basarak robotu açın. Işıklar yandığında robot bekleme moduna girecektir. Robotu tamamen aktif hale getirmek için bir kez daha güç butonuna basın.

Not:
Cihaz şarj olurken kapatmaya çalışmayın.

Temizliğe Başlama

Temizliğe başlamak için güç botuna basın. Robot ortamı tarar. Temizlik rotasını bu taramaya göre yapar. Önce köşeleri temizler, sonra iç kısımları temizlemek için Z olarak çizer ve daha verimli temizlik yapar.

Not:
Pil seviyesi düşükse temizlik robotu çalışmaz lütfen cihazın şarjı yoksa çalıştırmaya çalışmayın. Yerdeki bütün kabloları toplayın. Temizlik sırasında şarj biterse otomatik olarak şarj olmaya gidecek ve sonrasında tekrar devam edecektir.

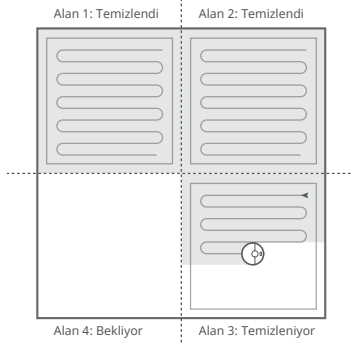

Durdurma

Robot temizlik yaparken durdurmak için herhangi bir butona basmanız yeterlidir. Güç butonuna bastığınızda temizliğe devam edecek ev butonuna bastığınızda ise şarj yuvasına geri dönecek ve şarj olacaktır.

Not:
Pili biten bir robotu şarj yuvasına yerleştirmek temizliği sona erdirir. Elinizle yerleştirirseniz yarım kalan temizliğe devam etmez. Manual olarak tekrar temizlik için görevlendirmeniz gerekir.

Uyku

Robot 10 dakikadan uzun süre hareketsiz durursa uyku moduna geçer. Herhangi bir tuşa basarak tekrar uyandırabilirsiniz.

Not:
Robot şarj yuvasında olduğunda uykuya dalmaz. Robot, 12 saatten fazla uyku modunda bırakılırsa otomatik olarak kapanacaktır.

Kurulum

Şarj

Otomatik: Temizlendikten sonra, robot otomatik olarak istasyona geri dönecektir. Robot şarj olduğunda güç göstergesi yavaşça yanıp söner.

Hata

Robot süpürge temizlik sırasında bir hata verirse bildirim ışığı kırmızı olarak yanar ve bir uyarı sesi çıkarır. Sorunu çözmek kılavuzun ilgili sayfalarına bakabilirsiniz.

Not:

Robot, 10 dakikadan fazla bir süre hata durumunda bırakılırsa otomatik olarak uyku moduna geçer. Robotu şarj yuvasına bir hata durumunda yerleştirmek, mevcut temizliği durduracaktır. Sorunu çözüp temizliğe devam ettirebilirsiniz.

Wi-Fi Sıfırlama

Telefonunuz süpürgeye bağlanmıyorsa modem yapılandırmaı değiştirmiş olabilir. Şifreyi unutmuş olabilirsiniz veya herhangi bir hata oluşmuş olabilir. Bu durumlarda Wi-Fi sıfırlamak çözüm olabilir.

Wi-Fi gösterge ışığı ve sıfırlama butonu kapağın altındadır. Kapağı açın ve sıfırlama sesini duyana kadar düğmeye basın. Wi-Fi gösterge ışığı yavaş yavaş yanıp sönmeye başladığında sıfırlama başarılı olmuştur. Tekrar süpürgeye bağlanabilirsiniz.

Not:

Wi-Fi bir saatten uzun süre ağa bağlanmaya çalışır ve başaramazsa bunu artık yapmamaya başlar. Wi-Fi sıfırlayarak tekrar deneyin.

Nokta Temizlik / Alan Temizliği

Robot bekleme veya durma modundayken ev butonuna basılı tuttuğunuzda alan temizliği moduna girer. 1.5M x 1.5M büyüklüğündeki alanı kare şeklinde temizler ve temizlik bitince başladığı noktaya geri döner.

Not:

Herhangi bir butona basmak alan temizliği modunu devre dışı bırakır.

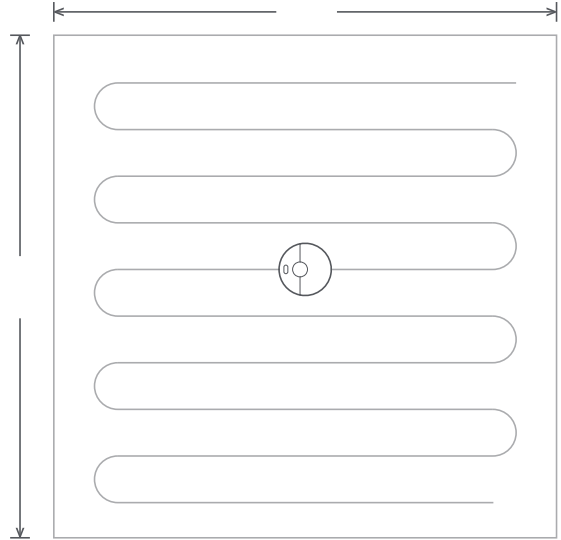

Kullanım Talimatları

Seçilen Oda Temizliği

Uygulama üzerinden seçtiğiniz oda otomatik olarak temizlenir.

Not:

Bu özelliği kullanabilmeniz için haritalandırma modu açık olmalıdır. Temizlik başladıktan sonra, robot belirli alanların ötesine geçebilir. Robotun odada engelle karşılaşmadığından emin olun.

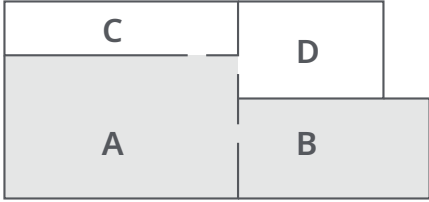

Zamanlanmış Temizlik

Başlangıç zamanı ve gücü uygulama üzerinden ayarlayabilirsiniz. Temizlik bittiğinde robot şarj istasyonuna döner.

Bölge Temizliği

Uygulama üzerinden çizdiğiniz alanı robot temizler. Temizlik bittiğinde şarj istasyonuna döner.

Not:

Belirlenen bölgeyi temizlerken, robot bölge sınırları dışına çıkabilir. Temizleme bölgesinin yakınına yerleştirilmiş kablo veya engel bulunmadığından emin olun.

Sabitle ve Git

Robotun gideceği bir hedef belirlemek için uygulamayı kullanın.

Temizlik Modu

Uygulamayı kullanarak sessiz, dengeli, güçlü ve max modları arasında geçebilirsiniz. Robot standart olarak dengeli modda gelir.

Rahatsız Etmeyin (DND) Modu

DND modunda cihaz temizlik yapmaz ses çıkarmaz. Uygulama üzerinden tarih ve saat ayarını yapabilirsiniz.

Kullanım Talimatları

Girilmeyecek Bölge / Sanal Duvar Paspaslanmayan Bölge

Sanal duvar oluşturmak için uygulamayı kullanabilirsiniz. Mi Home Uygulama uygulamasında ilgili ayarlar kullanılabilir. Paspaslanmayacak bölge ayarını kullanmak için de süpürgeye paspas takılı olmalıdır.

Not:

Sanal duvar ve yukarıda yer alan diğer işlevleri kullanabilmek için uygulama üzerinden harita kaydetme modu açılmalı ve ev haritalandırılmalıdır. Anlaşılacağı üzere haritalandırılmayan alanlarda planlama ve sanal duvar uygulaması kullanılamaz.

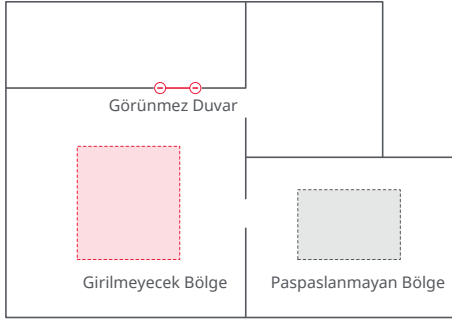

Daha Fazla Uygulama İşlevi

Gerçek Zamanlı Harita Günc.	Hali Üzerinde Yüksek Emiş	Robot Konumu Gösterme
Temizlik Modu Değiştirme	Parça değişim takvimi	Rahatsız Etme Modu
Temizlik Geçmiş Gösterme	Uzaktan kontrol	Yazılım Güncelleme
Robot Sesini Değiştir	Robot Durumu Görüntüleme	

Not:

Güncellemeler ile uygulama ve robot yeni işlevler kazanabilir.

Su Haznesinin Doldurulması ve Bezin Temizlenmesi

Su haznesini doldurmak veya paspas bezini çıkarıp temizlemek için temizliği durdurun. Tüm bu temizlik işlemlerinden sonra temizlemeye devam etmek için güç tuşuna basın.

Kullanım Talimatları

Şarj Yuvası

Şarj yuvası duvara yakın ve zeminde olmalıdır. Doğru çalışması için şarj yuvasının yarım metre çevresinde herhangi bir nesne olmamalıdır. Şarj yuvası ve uygulamanın düzgün çalışması için şarj yuvasını koyacağı yerde Wi-Fi sinyalleri güçlü olmalıdır.

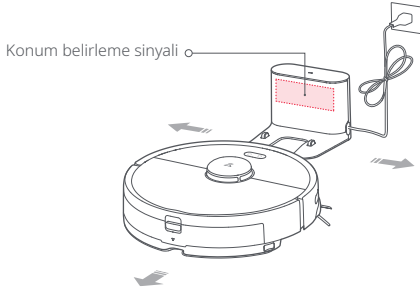

Not:

Şarj yuvasını direkt güneş ışığı alan bir yere konumlandırmayın ve sinyalini kesecek ürünleri yakınında bulundurmayın. Aksi hale robot yerine dönemeyebilir.

Rutin Bakım

Ana Fırça

*her hafta temizleyin

- 1- Robotu ters çevirin ardından klipsi açın ve fırça kapağını çıkarın.
- 2- Ana fırçayı çıkarın yatakları çıkartıp temizleyin.
- 3- Kilit açma yönünde döndürerek ana fırça kapağını çıkarın.
- 4- Verilen ana fırça temizleme aletini kullanarak dolaşmış saçları vs temizleyin.
- 5- Kilitleme yönüne dikkat ederek ve uygulayarak kapağı ve yatakları yeniden takın.
- 6- Ana fırçayı tekrar takın.

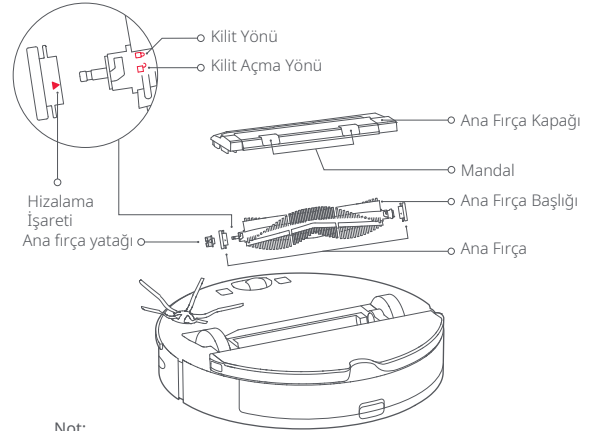

Not:

6- 12 ay arasında fırça değişimi yapın.

Rutin Bakım

Ana Fırça Temizleme Aracını Kullanma

Ana fırçanın etrafına dolanmış tüyleri almak için ana fırça temizleme aracını kullanın.

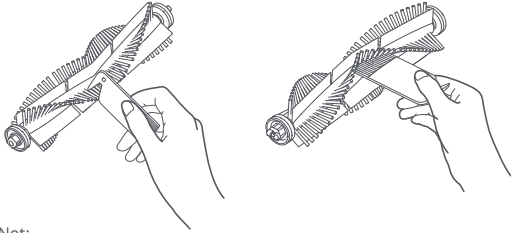

Not:

Çok miktarda saç varsa veya saçlar sıkıca dolanmışsa, ana fırçanın hasar görmesini önlemek için dikkatlice çıkarın.

Çöp Kovası ve Filtre

* Haftalık temizlik önerilir

1. Robotun üst kapağını açın, çöp kovası mandalını sıkın ve çöp kutusunu çıkarın.

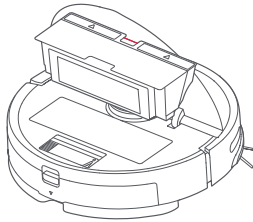

2. Okla gösterildiği gibi çöp kovası kapağını açın ve içindekileri boşaltın.

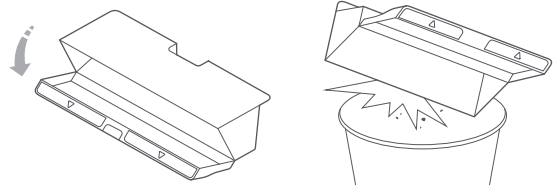

Yıkanebilir Filtreyi Temizleyin

* İki haftada bir temizlik önerilir

1. Okla gösterildiği gibi çöp kovası kapağını açın ve içindekileri boşaltın.

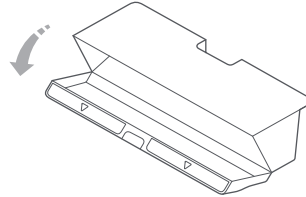

Rutin Bakım

Yıkanebilir Filtreyi Temizleyin

* İki haftada bir temizlik önerilir

2. Çöp kutusunu temiz suyla doldurun ve kapağı kapatın. Çöp kutusunu hafifçe sallayın, sonra kirli suyu dökün.

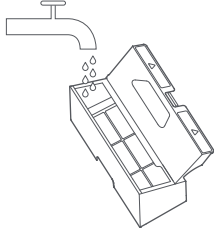

Not:
Sadece temiz ve taze su kullanın.

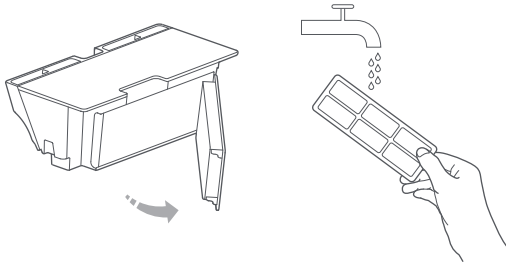

3. Filtreyi çıkarın ve temizleyin

Not:
Hasarı önlemek için filtrenin yüzeyine ellerinizle dokunmayın, fırçalar veya keskin nesnelere dokunmayın.

4. Filtreyi bol bol durulayın ve bunu yaparken ucundan tutun.



Not:
Kullanmadan önce filtrenin iyice kurumasını bekleyiniz. 24 saat kurumaya bırakılması önerilir.

Batarya

Robot Süpürge yüksek performanslı lityum iyon bataryaya sahiptir.

Not:
Robot uzun süre kullanılmıyorsa robotu kapatın. Aşırı deşarjdan kaçınmak için 3 ayda bir şarj edin.

Şarj Yuvası

Yumuşak ve kuru bez ile şarj kontakt noktalarını temizleyin. Bunu her ay tekrarlayın.

Rutin Bakım

Yan Fırça

* Aylık temizlik önerilir.

1. Robotu ters çevirin ve yan fırçayı tutan vidayı çıkarın.
2. Yan fırçayı çıkarın ve temizleyin.
3. Yan fırçayı yeniden takın ve vidayı sıkın.

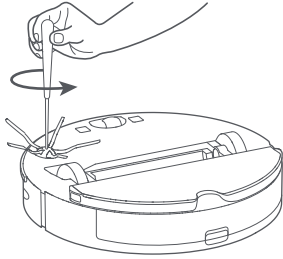

Not:

Her 3-6 ayda bir yan fırça değişimi önerilir.

Su Tankı

* Sık sık temizlenmesi önerilir.

1. Su deposunu açın.
2. Filtreyi suyla doldurun.
3. Sallayın ve suyu boşaltın.

Paspas Bezi

* Her kullanımdan sonra temizlenmesi önerilir.

1. Paspas bezini paspas bezi braketinden çıkarın.

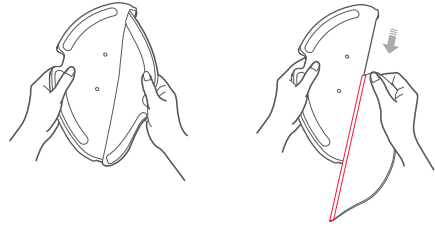

2. Paspas bezini temizleyin ve kurutun.

Not:

Paspas bezi çok kirliyse bu temizliğin kalitesini de düşürür. İdeal kalite için paspas bezini 3 ila 6 ay arasında değiştirin.

Rutin Bakım

Çok Yönlü Tekerlek

* Her kullanımdan sonra temizlenmesi önerilir.

1. Robotu ters çevirin.
2. Dingili ve lastiği ayırmak için küçük bir tornavida kullanın.
3. Aksı ve lastiği suyla durulayarak kıl ve kiri temizleyin.
4. Tekerleği kurulaşın ve yeniden oluşturun, ardından tekrar yerine bastırın.

Not:

Çok yönlü tekerlek dirseği çıkarılmaz.

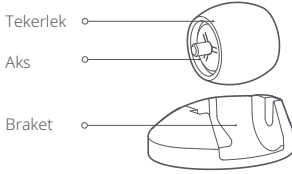

Sistem Sıfırlama

Robot bir düğmeye bastığınızda yanıt vermiyorsa veya robot kapatılmıyorsa, sıfırla düğmesine basın. Robot daha sonra yeniden başlayacaktır.

Not:

Sistem sıfırlandıktan sonra, temizlik programları, Wi-Fi ve diğer ayarlar fabrika ayarlarına geri yüklenir. Tekrar bütün bunları ayarlamalısınız.

Fabrika Ayarlarına Dönme

Robot sistem sıfırlamasından sonra çalışmıyorsa robotu açın ve sıfırlama düğmesine basılı tutun. Fabrika ayarlarına dönüş ile ilgili bir ses duyana kadar ev tuşuna basılı tutmaya devam edin sonrasında robot fabrika ayarlarına dönecektir.

Makine Sensörleri

* Her ay temizlenmesi önerilir.

Aşağıdakiler dahil tüm sensörleri silmek ve temizlemek için yumuşak kuru bir bez kullanın:

1. Robotun altındaki dört uçurum sensörü.
2. Robotun sağ tarafındaki duvar sensörü.
3. Robotun altındaki şarj kontağı.

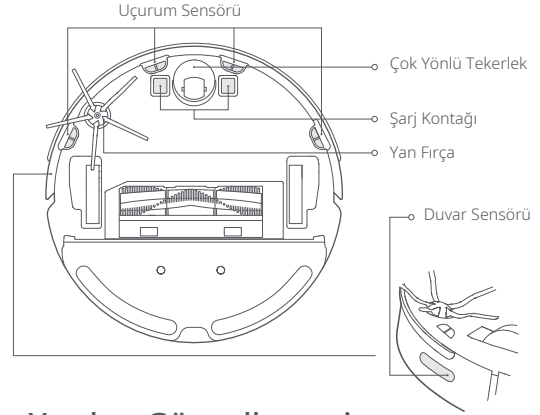

Yazılım Güncellemesi

Robota yazılım güncellemesi yapmak için uygulamayı kullanabilirsiniz. Bunu yaparken robotun şarj yuvasında olduğundan ve şarjının %20 oranından fazla olması gerektiğini unutmayın.

Çevre Koruma Açıklaması

Bataryayı Çıkartma

*Aşağıdaki bilgiler yalnızca robot imha edilirken geçerlidir ve günlük işlemler için izlenmemelidir.

Bu ürünün yerleşik lityum iyon pilinde bulunan kimyasal maddeler çevre kirliliğine neden olabilir. Bu ürünü atmadan önce pili çıkarın ve merkezi imha için profesyonel bir pil geri dönüşüm tesisine verin.

1. Robotu, pili azalana ve temizlenemeyene kadar çalıştırın, şarj yuvasına bağlanmamasını sağlayın.
2. Robotu kapatın.
3. Pil kapağının vidasını çıkarın.
4. Pil kapağını çıkarın.
5. Pil konektörünü dışarı çekmek ve pili çıkarmak için klipsi bastırın.

Not:

- Pili çıkarmadan önce tamamen boşaldığından emin olun. Robot şarj istasyonuna bağlıysa pili çıkarmaya çalışmayın.
- Tüm pil paketini çıkarın. Kısa devreleri veya tehlikeli maddelerin sızmasını önlemek için pil paketi muhafazasına zarar vermekten kaçının.
- Pil sıvısıyla kazara temas halinde, suyla iyice yıkayın ve acil tıbbi yardım alın.

Basit Parametreler

Robot

İsim	Parametreler
Model	S5 Max
Boyutlar	353×350×96.5mm
Batarya	14.4V/5200mAh lityum batarya
Ağırlık	Yaklaşık 3.5kg
Wireless Bağlantısı	Wi-Fi Akıllı Bağlantı
Anma Gerilimi	14.4VDC
Anma Gücü	58W

Not:

Seri numarası, robotun alt tarafındaki bir çıkartma üzerindedir.

Wi-Fi Özellikleri

Hizmet	Protokol	Frekans Aralığı	Maksimum Alan Sayısı Çıkış Gücü
Wi-Fi	802.11b/g/n	2400-2483.5 MHz	≤ 20dBm

Şarj Yuvası

İsim	Parametreler
Model	CDZ11RR or CDZ12RR
Boyutlar	151×130×98mm
Anma Gücü	28W
Nominal Giriş	100-240VAC
Rated Output	20VDC 1.2A
Anma Frekansı	50-60Hz

Sorun Giderme

Temizleme sırasında bir hata meydana gelirse, güç göstergesi hızlı bir şekilde kırmızı renkte yanıp sönecek ve bir sesli uyarı çalacaktır. Çözüm seçenekleri için aşağıdaki tabloya bakınız.

Hata	Çözüm
Hata 1: Lazer kafasının serbestçe döndüğünü kontrol edin.	Çözüm 1: LDS ünitesi sıkışmış. Engelleyen tüm öğeleri kaldırın ve ardından robotu yeni bir konuma taşıyın ve yeniden başlatın.
Hata 2: Tamponu temizleyin ve hafifçe dokununuz.	Çözüm 2: Tampon sıkışmış. Sıkışan herhangi bir öğeyi çıkarmak için tampona art arda dokununuz. Hiçbir şey düşmezse robotu başka bir yere koyup tekrar başlatın.
Hata 3: Robotu yeni bir konumda yeniden başlatın.	Çözüm 3: Bir tekerlek çalışmıyor, robotu başka yere taşıyın.
Hata 4: Yükselti sensörlerini silin robotu yükseltiden uzak tutun.	Çözüm 4: Robot askıya alındı yeni bir yere taşıyın ve yeniden başlatın. Sorun devam ederse yükseklik sensörlerini temizleyin. Yine düzelmezse tüm sensörleri temizleyin.
Hata 5: Ana fırçayı çıkarın fırça ve fırça yuvasını temizleyin.	Çözüm 5: Ana fırçaya bir şeyler dolanmış olabilir. Çıkarıp temizleyin.
Hata 6: Yan fırçayı çıkarın ve temizleyin.	Çözüm 6: Yan fırça bir şeylere sıkışmış çıkartıp temizleyin.
Hata 7: Ana tekerlekler sıkıştı robotu yeni bir konuma koyup yeniden başlatın.	Çözüm 7: Ana tekerlekler sıkışmış olabilir. Çıkarın ve temizleyin.
Hata 8: Robotun etrafındaki tüm engelleri kaldırın.	Çözüm 8: Robot sıkışmış olabilir. Çevresindeki tüm engelleri temizleyin.
Hata 9: Çöp kutusunu ve filtreyi takın.	Çözüm 9: Çöp kutusunu ve filtreyi yeniden takın ve düzgün takılıp takılmadıklarını kontrol edin. Sorun varsa devam ederse, filtreyi değiştirmeyi deneyin .
Hata 10: Filtre ıslak veya tıkalı.	Çözüm 10: Filtre tamamen kuru değil. Filtreyi en az 24 saat kurutun. Sorun devam ederse, filtreyi değiştirin .

Sorun Giderme

Temizleme sırasında bir hata meydana gelirse, güç göstergesi hızlı bir şekilde kırmızı renkte yanıp sönecek ve bir sesli uyarı çalacaktır. Çözüm seçenekleri için aşağıdaki tabloya bakınız.

Hata	Çözüm
Hata 11: Yüksek yoğunluklu manyetik alan algılandı. robotu manyetik banttardan uzaklaştırın ve yeniden başlatın.	Çözüm 11: Robot manyetik bir banda çok yakın ve başlamıyor. Onu yeni bir yere taşıyın ve yeniden başlatın.
Hata 12: Batarya düşük kullanmadan önce şarj edin.	Çözüm 12: Batarya düşük kullanmadan önce yeniden şarj edin.
Hata 13: Şarj hatası. Şarj kontak yerlerini temizleyin.	Çözüm 13: Robot ve şarj yuvasındaki şarj temas noktalarını temizlemek için kuru bir bez kullanın.
Hata 14: Batarya hatası.	Çözüm 14: Pil sıcaklığı ya çok yüksek ya da çok düşük. Normale dönene kadar bekleyin.
Hata 15: Robot yana yattı. Düz bir zemine koyun ve yeniden başlatın.	Çözüm 15: Robot yana yattı. Düz zemine taşıyın ve yeniden başlatın.
Hata 16: Yan fırça modülünde hata var Sistemi sıfırlayın.	Çözüm 16: Yan fırça modülünde bir arıza var. Sistemi sıfırlayın.
Hata 17: Vakum fan hatası. Sistemi sıfırlayın.	Çözüm 17: Vakum fanında bir arıza var. Sistemi sıfırlayın.
Hata 18: Lütfen şarj sensörünü temizleyin.	Çözüm 18: Şarj sensörü tozla bloke edilmiştir. Lütfen tozu silin.
Hata 19: Lütfen sinyal çıkış alanlarını temizleyin.	Çözüm 19: Şarj yuvası sıkıştı. Temizle ve yeniden dene.
Hata 20: Sanal kullanılmayan bölge veya duvar algılandı. Robotu yeni bir konuma taşıyın ve yeniden başlatın	Çözüm 20: Robotu sanal engelli bölgeden veya engelden uzaklaştırın ve yeniden başlatın.
Hata 21: Duvar sensörünü temizleyin.	Çözüm 21: Duvar sensörü kirli. Temiz silin.
Hata 22: İç hata. Sistemi sıfırlayın.	Çözüm 22: Dahili bir hata nedeniyle arıza. Sistemi sıfırlayın.

Sıkça Sorulan Sorular

Problem	Çözüm
Cihaz açılmıyor.	Pil seviyesi düşük. Kullanmadan önce şarj etmek için robotu şarj yuvasına koyun. Pil sıcaklığı çok düşük veya çok yüksek. Robotu yalnızca 4-40 ° C (39-104 ° F) aralığında kullanın.
Cihaz şarj edilemiyor.	Şarj istasyonuna güç gelmiyorsa, güç kablosunun her iki ucunun da düzgün şekilde bağlandığını kontrol edin. Temas zayıfsa, şarj istasyonu ve robotun temas alanlarını temizleyin. Güç gösterge ışığı yandığında güç geri gelir.
Cihaz yavaş şarj oluyor.	Yüksek veya düşük sıcaklıklarda kullanıldığında, makine şarj hızını otomatik olarak düşürecektir. Şarj temas alanlarını kuru bez ile temizleyin.
Cihaz şarj edilemiyor.	Şarj istasyonunun yakınında çok fazla engel var. Açık bir alana taşıyın. Robot, şarj istasyonundan çok uzakta. Yakına yerleştirin ve yeniden deneyin.
Anormal davranış.	Robotu tekrar başlatın.
Temizlik sırasında gürültü var.	Ana fırça, yan fırça veya ana tekerlekler sıkışabilir. Robotu kapatın ve temizleyin. Çok yönlü tekerlek sıkışırsa, temizlemek için bir tornavida kullanın.
Temizlik yeteneği düşük.	Çöp kutusu dolu ve boşaltılması gerekiyor. Filtre tıkalı ve temizlenmesi gerekiyor. Ana fırça sıkışmış ve temizlenmesi gerekiyor.
Wi-Fi bağlantısı yok.	Wi-Fi devre dışı bırakıldı. Wi-Fi'yi sıfırlayın ve tekrar deneyin. Wi-Fi sinyali zayıf. Robotun iyi Wi-Fi sinyal alımı olan bir alanda olduğundan emin olun. Anormal Wi-Fi bağlantısı. Wi-Fi'yi sıfırlayın ve en son mobil uygulamayı indirin ve yeniden deneyin. Mevcut cihaz desteklenmiyor. Desteklenen modelleri uygulamanın içinde bulabilirsiniz. Wi-Fi'ye bağlanılamıyor. Yönlendirici ayarlarınızda bir hata olabilir.
Planlı temizlik çalışmıyor.	Pil seviyesi çok düşük. Programlı temizlik yalnızca pil seviyesi% 20'nin üzerinde olduğunda başlayabilir. Lütfen zamanlanmış temizleme ayarının "bir kez etkili" olarak ayarlanıp ayarlanmadığını onaylayın.

Sıkça Sorulan Sorular

Problem	Çözüm
Robot şarj istasyonundayken güç her zaman çekiliyor mu?	Robot, pil performansını korumak için şarj yuvasına kenetlendiğinde güç çeker, ancak tüketimi son derece düşüktür.
İlk 3 kullanım için robotun 16 saat şarj olması gerekir mi?	Hayır, gerekmez. Aldığınız gibi kullanmaya devam edebilirsiniz.
Paspaslama sırasında su yok veya çok az akıyor .	Su tankında su olup olmadığını kontrol edin ve su akışını ayarlamak veya görmek için mobil uygulamasını kullanın.
Yeniden şarj olunca temizlik devam etmiyor.	Robotun DND (Rahatsız Etme) modunda olmadığından emin olun. Uygulamayı kontrol edin.
Nokta temizliğinden sonra robot geri dönmüyor.	Nokta temizliği veya önemli bir konum değişikliğinden sonra, robot haritayı yeniden oluşturacaktır. Eğer şarj yuvası çok uzaktaysa yeniden şarj etmek için geri dönemeyebilir manuel olarak yuvaya yerleştirin.
Robot belirli noktaları kaçırıyor, temizlemiyor.	Duvar ve yükselti sensörünü temizleyin.
Tankı suyla doldurmak zaman alıyor.	Filtreyi temizleyin.

EU Declaration of Conformity

Hereby we:

Name of manufacturer	Beijing Roborock Technology Co.,Ltd.
Address	Floor6, Suite6016, 6017, 6018, BuildingC, Kangjian Baosheng Plaza, No.8 Heiquan Road, Haidian District, Beijing, P.R.CHINA

declare that this DoC is issued under our sole responsibility and that the products:

Product description	Robotic Vacuum Cleaner and Accessories
Type(model) designation(s)	S5 Max

are in conformity and verified through testing with the provision of the following EU directives:

RED Directive 2014/53/EU Article 3.1 a): Safety&Health 1. EN 60335-1:2012 + A11:2014 + AC:2014 + A13:2017 2. EN 60335-2-2:2010 + A11:2012 + A1:2013 3. EN 62311:2008 4. EN 62233:2008	1.Household and similar electrical appliances-Safety-Part 1: General requirements 2.Household and similar electrical appliances-Safety-Part 2-2: Particular requirements for vacuum cleaners and water suction cleaning appliance 3.Assessment of electronic and electrical equipment related to human exposure restrictions for electromagnetic fields (0 Hz - 300 GHz) 4.Measurement methods for electromagnetic fields of household appliance and similar apparatus with regard to human exposure
---	---

EU Declaration of Conformity

are in conformity and verified through testing with the provision of the following EU directives:

<p>RED Directive 2014/53/EU Article 3.1 b): EMC</p> <ol style="list-style-type: none">1. Draft EN 301 489-1 V2.2.02. Draft EN 301 489-17 V3.2.03. EN 55014-1:20174. EN 55014-2: 20155. EN 61000-3-2: 20146. EN 61000-3-3: 2013	<ol style="list-style-type: none">1. Electromagnetic Compatibility (EMC) standard for radio equipment and services; Part 1: Common technical requirements; Harmonized Standard covering the essential requirements of article 3.1(b) of Directive 2014/53/EU and the essential requirements of article 6 of Directive 2014/30/EU2. Electromagnetic Compatibility (EMC) standard for radio equipment and services; Part 17: Specific conditions for Broadband Data Transmission Systems; Harmonized Standard covering the essential requirements of article 3.1(b) of Directive 2014/53/EU3. Electromagnetic Compatibility-Requirements for household appliances, electric tools and similar apparatus Part 1: Emission4. Electromagnetic compatibility – Requirements for household appliances, electric tools and similar apparatus Part 2: Immunity – Product family standard5. Electromagnetic compatibility (EMC) - Part 3-2: Limits - Limits for harmonic current emissions (equipment input current ≤ 16 A per phase).6. Electromagnetic compatibility (EMC) - Part 3-3: Limits - Limitation of voltage changes, voltage fluctuations and flicker in public low-voltage supply systems, for equipment with rated current ≤ 16 A per phase and not subject to conditional connection.
<p>RED Directive 2014/53/EU Article 3.2: Radio Spectrum EN 300 328 V2.1.1</p>	<p>Wideband transmission systems; Data transmission equipment operating in the 2,4 GHz ISM band and using wide band modulation techniques; Harmonized Standard covering the essential requirements of article 3.2 of Directive 2014/53/EU</p>
<p>RoHS Directive 2011/65/EU EN50581:2012</p>	<p>Technical documentation for the assessment of electrical and electronic products with respect to the restriction of hazardous substances</p>
<p>Product description</p>	<p>Charging Dock and Accessories</p>
<p>Type(model) designation(s)</p>	<p>Charging Dock , model: CDZ11RR or CDZ12RR</p>

EU Declaration of Conformity

are in conformity and verified through testing with the provision of the following EU directives:

<p>Low Voltage Directive 2014/35/EU</p> <ol style="list-style-type: none">1. EN 60335-1:2012 + A11:2014+AC:2014+A13:20172. EN 60335-2-29:2004 + A2:2010+A11: 20183. EN 62233:2008	<ol style="list-style-type: none">1. Household and similar electrical appliances-Safety-Part 1: General requirements2. Household and similar electrical appliances-Safety-Part 2-29: Particular requirements for battery chargers3. Measurement methods for electromagnetic fields of household appliance and similar apparatus with regard to human exposure
<p>EMC Directive 2014/30/EU</p> <ol style="list-style-type: none">1. EN 55014-1:2006+A1+A2 EN 55014-1:20172. EN 55014-2: 20153. EN 61000-3-2: 20144. EN 61000-3-3: 2013	<ol style="list-style-type: none">1. Electromagnetic Compatibility-Requirements for household appliances, electric tools and similar apparatus Part 1: Emission2. Electromagnetic compatibility – Requirements for household appliances, electric tools and similar apparatus Part 2: Immunity – Product family standard3. Electromagnetic compatibility (EMC) - Part 3-2: Limits - Limits for harmonic current emissions (equipment input current ≤ 16 A per phase).4. Electromagnetic compatibility (EMC) - Part 3-3: Limits - Limitation of voltage changes, voltage fluctuations and flicker in public low-voltage supply systems, for equipment with rated current ≤ 16 A per phase
<p>RoHS Directive 2011/65/EU EN50581:2012</p>	<p>Technical documentation for the assessment of electrical and electronic products with respect to the restriction of hazardous substances</p>

Person responsible for making this declaration:

Printed name: Rui.Shen

Position/Title: Quality Director

Signature: Rui Shen.

Date of issue: Dec.30.2019

Place of issue: Floor 6, Suite 6016, 6017, 6018, Building C, Kangjian Baosheng Plaza,
No. 8 Heiquan Road, Haidian District, Beijing, P.R. CHINA

Çevre Koruma Açıklaması

Bu ürün doğru şekilde imha edilmelidir. Bu işaret, bu ürünün başka ev eşyaları ile birlikte atılmaması gerektiğini gösterir. Kontrolsüz atık bertarafından çevreye veya insan sağlığına olası zararları önlemek, malzeme kaynaklarının sürdürülebilir yeniden kullanımını teşvik etmek için sorumlu bir şekilde geri dönüştürülmelidir. Kullanılmış cihazınızı iade etmek için lütfen şunu kullanın: iade ve toplama sistemleri veya ürünün satın alındığı bayi ile iletişime geçin.

