

Mi Home uygulaması ile bağlantı / Xiaomi Home

Bu ürün Mi Home / Xiaomi Home™ uygulamasıyla çalışır. Mi Home / Xiaomi Home uygulamasıyla cihazınızı ve diğer akıllı ev otomasyon cihazlarınızı kontrol edin ve etkileşimde bulunun.

1. Mi Home uygulamasını indirin/Xiaomi Home

Robot üzerindeki QR kodunu tarayın veya indirmek ve yüklemek için App Store'da "Mi Home / Xiaomi Home" u arayın.

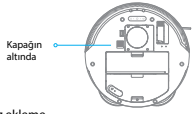

2. Cihaz ekleme

Mi Home / Xiaomi Home uygulamasını açın, " sağ üstte ve "DreameBot L10s Pro" ekleme için yukarıdaki QR kodunu tekrar tarayın. Wi-Fi'ye başarıyla bağlanmak için talimatları izleyin.

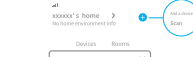

Kullanım şekli

1. Açma / kapama

İçin düğmeyi basılı tutun robotu açmak için 3 saniye. Göstergesi ışığı yanıdığında güç göstergesi beyaza döner, robot bekleme modundadır. Robotu kapatmak için düğmeye 3 kez basın robotun durduğunu saniye. Güç kapalı robot mevcut temizlik görevini sona erdirecek.

2. Temizlemeye başla

Robotu açmak için düğmeye kısa basın Hadi gidelim. Etkinleştirildikten sonra robot bir rota çizecektir doğru, kenarları ve duvarları metodik olarak temizleyecek, sonra her 5 saniyede bir parçayı temizleyerek bitirecek kapsamlı bir çalışma sağlayın.

3. Temizleme modu

Uygulamada dört temizleme modu mevcuttur Mi Home / Xiaomi Home: sessiz, standart, yüksek sesle ve turbo. Bu standart mod varsayılan olarak ayarlanır

3. Wi-Fi'yi Sıfırla

Aynı anda tuşlarını basılı tutun "Ağ yapılandırması bekleniyor" mesajını duyduna kadar basılı tutun. Wi-Fi göstergesi ışığı yavaşça yanıp söndüğünde, Wi-Fi başarıyla sıfırlandı.

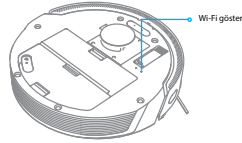

4. Duraklat / Uyku Modu

Akıllı almak için herhangi bir düğmeye basın robotu temizliyorum. Robotu kapatmak için düğmeye 3 kez basın robotun durduğunu saniye. Güç kapalı robot mevcut temizlik görevini sona erdirecek. 5. Rahatsız etmeyin modu Rahatsız Etmeyin modunda, robot başlatılmıyot otomatik olarak bir temizleme görevi ve göstergesi ışığı güç kaynağı kapalı kalır. Modu etkinleştirilebilirsin Etkinleştirme sürelerini rahatsız etmeyin veya değiştirmeyin uygulamaya. (Mod varsayılan olarak saat 22: 00'den itibaren etkinleştirilir 08:00.)

Kullanım şekli

6. Konsantr Temizleme Modu

Robot duraklandığında veya bekleme modundayken, modu etkinleştirmek için düğmeye 3 saniye basın Konsantr Temizlik. Bu modda etrafındaki kare bir yüzeyi (1,5 x 1,5 m) temizleyecektir. Bir kez temizlik dakik tamamlandı, robot otomatik olarak geri döndü başlangıç pozisyonu ve kapanacaktır.

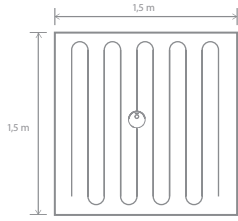

7. Planlı temizlik

Temizlik programlarını şu şekilde planlayabilirsiniz mi Ev / Xiaomi Ev uygulaması. Robot başlayacak ayarlanan zamanda otomatik olarak temizlenir, daha sonra bittiğinde şarj tabanına geri dönecektir.

8. UYGULAMA hakkında daha fazla özellik

Daha fazlasını kullanmak için uygulama arayüzündeki talimatları izleyin Uygulamanın sürümü konmuş olabilir güncel olarak, lütfen şu anki sürümdeki talimatları izleyin uygulama

Rutin bakım

Paspaslar

* Her kullanımdan sonra temizleyin.

1. Paspas pedini tutucusundan çıkarın.



2. Paspası temizleyin, ardından kurulaın.



Ana fırçayı temizleyin

1. Fırçanın koruyucu kılıplarına doğru bastırın fırça korumasını çıkarmak ve fırçayı robottan çıkarmak için ikenide.

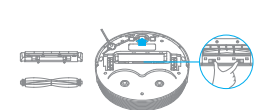

2. Şemada gösterildiği gibi fırçadaki korumaları çıkarmak. Fırçanın üzerine yapışmış tüyleri çıkarmak için verilen temizleme aletini kullanın.

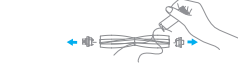

Yan fırçayı temizleyin Yan fırçaları çıkarın ve temizleme aletini kullanarak fırça üzerindeki kırıntı tüyleri çıkarmak için sağlanmıştır.



Ana tekerleği ve çok yönlü tekerleği temizleyin

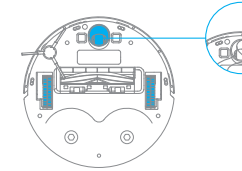

Hali sensörünü temizleyin

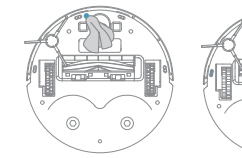

Düşme sensörünü temizleyin

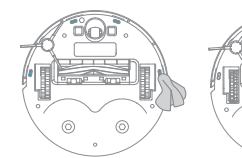

LDS lazer sensörünü / kenar sensörünü temizleyin



Yüksek hassasiyetli 3D temizleyin

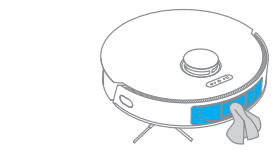

Şarj kontağını temizleyin

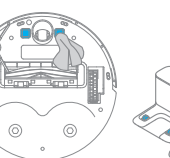

Özellikler

Robot

| | |
|--------------------------|-----------------|
| Model | RLS6L |
| Şarj süresi | Yaklaşık 6 saat |
| Anma gerilimi | 14,4 V |
| Anma gücü | 60 W |
| Operasyon Sıklığı | 2400-2483,5 MHz |
| Maksimum güç giriş çıktı | < 20 dBm |

| | |
|---------------|--------------------------|
| Model | RCS0 |
| Nominal giriş | 100-240 V~50/60 Hz 0,5 A |
| Nominal çıkış | 19,8 V 1 A |

Şarj tabanı

| | |
|---------------|--------------------------|
| Model | RCS0 |
| Nominal giriş | 100-240 V~50/60 Hz 0,5 A |
| Nominal çıkış | 19,8 V 1 A |

Normal kullanım koşullarında, bu ekipmanın anteni ile kullanıcının gövdesi arasında en az 20 cm'lik bir mesafe tutulmalıdır.

Informations DEEE

Tous les produits portant ce symbole deviennent des déchets d'équipements électriques et électroniques (DEEE dans la Directive européenne 2012/19/UE) qui ne doivent pas être mélangés aux déchets ménagers non triés. Vous devez contribuer à la protection de l'environnement et de la santé humaine en apportant l'équipement usagé à un point de collecte dédié au recyclage des équipements électriques et électroniques, agréé par le gouvernement ou les autorités locales. Le recyclage et la destruction appropriés permettent d'éviter tout impact potentiellement négatif sur l'environnement et la santé humaine. Contactez l'installateur ou les autorités locales pour obtenir plus d'informations concernant l'emplacement ainsi que les conditions d'utilisation de ce type de point de collecte.



Daha fazla destek için lütfen bizimle iletişime geçin. Web sayfamıza gidin: www.dreame.com Trafikden sorumlu değildir: Dreame Trading (Tianjin) Co., Ltd

DreameBot L10s Pro

Robot Vacuum and Mop Kullanma Kılavuzu

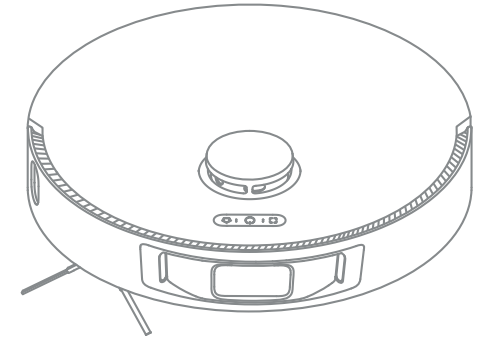

dreame

GÜVENLİK BİLGİSİ

Kullanım Kısıtlamaları

Bu ürün, güvenli çalışmayı sağlamak ve herhangi bir riskten kaçınmak için 8 yaş ve üzeri çocuklar ve fiziksel, duyuşal, entelektüel eksiklikleri veya sınırlı deneyime veya bilgiye sahip kişiler tarafından bir ebeveyn veya vasi gözetiminde kullanılabilir. Temizlik ve bakım çocuklar tarafından yapılmamalıdır.

Çocuklar bu ürünle oynamamalıdır. Süpürge çalışırken çocukların ve evcil hayvanların süpürgeye güvenli bir mesafede tutulduğundan emin olun. Bu ürün yalnızca ev ortamında zemin temizliği içindir. Dış mekanlarda, düz bir zemin olmayan yüzeylerde veya ticari veya endüstriyel bir ortamda kullanmayın. Süpürgeyi, koruyucu bariyeri olmayan, zemin seviyesinin üzerinde asılı bir alanda kullanmayın. Süpürgeyi 40°C'nin üzerinde veya 0°C'nin altındaki bir ortam sıcaklığında veya sıvı veya yapışkan maddeler içeren bir zeminde kullanmayın. Temizlik sırasında Süpürgeyi sürüklenmesini önlemek için, Süpürgeyi kullanmadan önce zemindeki tüm kabloları toplayın. Süpürgeyi bunlara çarpmasını ve onlara zarar vermesini önlemek için kırılabilir veya küçük nesnelere yerden kaldırın. Saçları, parmakları ve diğer vücut kısımlarını Süpürgeye emme açıklığından uzak tutun. Fırça temizleme aletini çocukların erişemeyeceği bir yerde saklayın. Süpürgeyi sabit veya hareketli olmasına bakılmaksızın üzerine çocuk, evcil hayvan veya herhangi bir nesne koymayın. Yanan nesnelere temizlemek için Süpürgeyi kullanmayın Sert veya keskin nesnelere süpürmeyin. Temizlemeden veya bakım yapmadan önce Süpürgeyi kapalı ve şarj yuvasının çıkarılmış olduğundan emin olun. Ürünün hiçbir parçasını ıslak bez veya sıvılarla silmeyin. Lütfen bu ürünü Kullanım Kılavuzundaki talimatlara uygun olarak kullanın. Bu ürünün yanlış kullanımından kaynaklanan her türlü kayıp veya hasardan kullanıcılar sorumludur

Piller ve Şarj Etme

Herhangi bir üçüncü taraf pil, şarj cihazı veya şarj yuvası kullanmayın. Yalnızca RCS0 besleme ünitesiyle kullanın. Pili veya şarj istasyonunu kendi başınıza sökmeye, onarmaya veya değiştirmeye çalışmayın. Şarj istasyonunu bir ısı kaynağının yanına yerleştirmeyin. Bağlantı istasyonunun şarj temas noktalarını silmek veya temizlemek için ıslak bez veya ıslak eller kullanmayın. Eski pilleri uygunsuz şekilde atmayın. Gereksiz piller uygun bir geri dönüşüm tesisinde atılmalıdır. Güç kablosu hasar görürse veya kırılırsa, hemen kullanmayı bırakın ve satış sonrası servis ile iletişime geçin. Süpürgeyi taşırken kapatıldığında ve mümkünse orijinal ambalajında saklandığından emin olun. Süpürge uzun bir süre kullanılmıyacaksa, tamamen şarj edin, ardından kapatın ve serin ve kuru bir yerde saklayın. Pilin aşırı boşalmasını önlemek için Süpürgeyi en az 3 ayda bir şarj edin. Bu ürün, yalnızca kalifiye teknisyenler veya satış sonrası servis tarafından değiştirilebilen piller içerir.

Ürünün sunumu

Robot

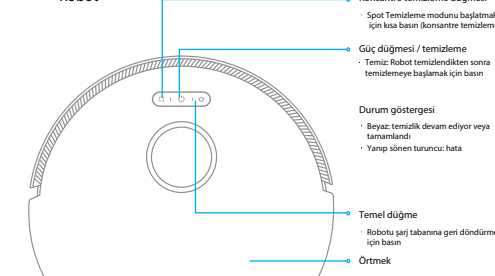

Aksesuar

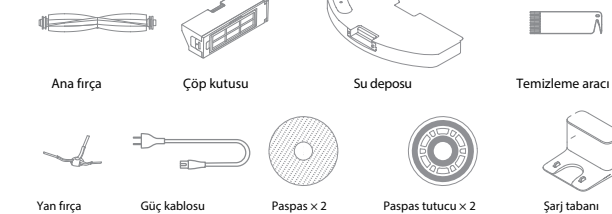

Ürünün sunumu

Robot

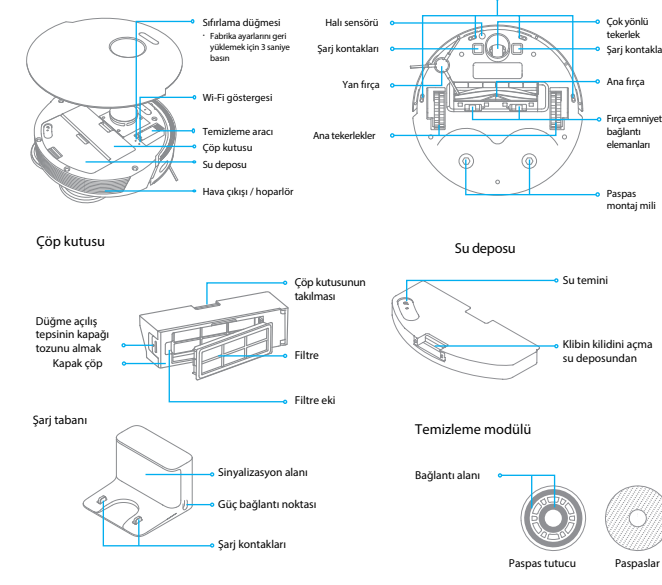

Ev temizliği

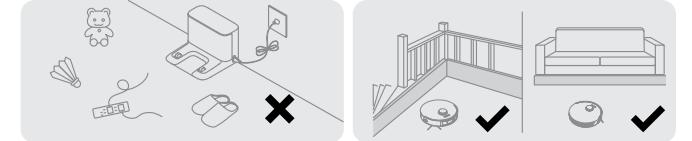

Yere yayılmış telleri (kablo dahil) çıkarın şarj ortamının güç kaynağı, paçavaları, terlik, çocuk oyuncakları vb., geliştirmek robotunuzun çalışma verimliliği.

Robotun güvenliğini ve düzgün çalışmasını sağlamak için temizlemeden önce asılı veya alçak alanları önlemek için lütfen fiziksel çitler kullanın.

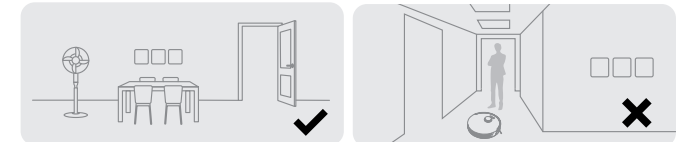

Temizlenecek odanın kapısını açın ve mobilyaları bir kenara koyun daha fazla yer açmak için uygun bir yerde.

Robotun temizlenecek alanı tanımasını önlemek için, robotun önünde, inişte, koridorlarda veya koridorlarda durmayın, dar yerlerde.

Kullanmadan önce hazırlık

